

## 配 管 材 料

### 鋼 管

管 材 名	詳 細
配管用炭素鋼鋼管	黒/白
水配管用亜鉛めっき鋼管	
圧力配管用炭素鋼鋼管	黒/白、Sch40/Sch80
高圧配管用炭素鋼鋼管	Sch40/Sch80/Sch160
配管用アーク溶接炭素鋼鋼管	

### 樹 脂 被 覆 鋼 管

管 材 名	詳 細
水道用硬質塩化ビニルライニング鋼管	屋内用/屋内外用/外面被覆
フランジ付硬質塩化ビニルライニング鋼管	〃
水道用ポリエチレン粉体ライニング鋼管	〃
フランジ付ポリエチレン粉体ライニング鋼管	〃
水道用耐熱性硬質塩化ビニルライニング鋼管	
フランジ付耐熱性樹脂ライニング鋼管	H-FVA/H-FCA
排水用硬質塩化ビニルライニング鋼管	
排水用ノンタールエポキシ塗装鋼管	
排水用タールエポキシ塗装鋼管	
消火用硬質塩化ビニル外面被覆鋼管	SGP/STPG
消火用ポリエチレン外面被覆鋼管	〃
ポリエチレン被覆鋼管	一層/二層
ナイロンコーティング鋼管	フランジ付/リング付

### ス テ ン レ ス 鋼 管

管 材 名	詳 細
一般配管用ステンレス鋼管	
水道用ステンレス鋼鋼管	
配管用ステンレス鋼管	Sch5S/Sch10S/Sch20S/Sch40/Sch80
配管用溶接大径ステンレス鋼鋼管	Sch5S/Sch10S/Sch20S/Sch40

### サ ニ タ リ ー 管

管 材 名	詳 細
ステンレス鋼サニタリー管	

### 硬 質 塩 化 ビ ニ ル 管

管 材 名	詳 細
硬質塩化ビニル管	VP/VU
水道用硬質塩化ビニル管	
水道用耐衝撃性硬質塩化ビニル管	
耐熱性硬質塩化ビニル管	
ACドレンパイプ	
排水・通気用耐火二層管	
耐火性硬質塩化ビニル管	耐火VP/パイプ/耐火VP/パイプS
換気用2管路管	塩ビ2管路型/耐火2管路型

鑄 鉄 管

管 材 名	詳 細
排水用鑄鉄管	メカニカル1種管
	差込み形RJ管
	ストレート排水鑄鉄管
ダクタイル鑄鉄管	T形/NS形/GX形/K形
	フランジ7.5K形/フランジ10K形

銅 管

管 材 名	詳 細
配管用及び水道用銅管	Lタイプ/Mタイプ
被覆銅管	Lタイプ
医療設備用銅管	

樹 脂 管

管 材 名	詳 細	
架橋ポリエチレン管	架橋ポリエチレン管	ブルー/ピンク
	架橋ポリエチレン管さや管付	〃
	保温材付架橋ポリエチレン管	ブルー/ピンク、5mm/10mm/20mm
	保護材付架橋ポリエチレン管	
	追焚き用架橋ポリエチレン管(ペア管)	
	エスロベックス	
	エスロベックスCV	ブルー/オレンジ
	保温付エスロベックス	ブルー/オレンジ、5mm/10mm
	エルメックスパイプ	グリーン/オレンジ
	スウェットレスパイプ	〃
	保温材付きパイプ	水用/湯用、5mm/10mm/20mm
	キュアレックスWSS	
	キュアレックスHM	ブルー/ピンク
	キュアレックスHMH	〃
	エクセルパイプHC	
	ライン付きエクセルパイプHC	
	オールインワンパイプ	ブルー/ブルー消音テープ付き ピンク/ピンク消音テープ付き
	被覆エクセルパイプ	ブルー/ピンク、 5mm/10mm/20mm/5mm-50M /10mm-50M、 5mmペア管、10mmペア管
	高耐候製被覆エクセルパイプHC	10mm/20mm
	オールインワンパイプS	ブルー/ピンク
	更新可能被覆エクセルパイプHC	5mm
	エクセルコア	XLコア10、ペア管のみ(10A×2)
	架橋ポリエチレン管	
	保温材付架橋ポリエチレン管	ブルー/ピンク、5mm/10mm/20mm
	イーグル管	消音テープ無 ブルー/ピンク
	JIS仕様ペアチューブ	
	暖房用架橋ポリエチレン管	ペアチューブ/ペアチューブ(信号線付) /トリプルチューブ
	Qツインパイプ	
	ME架橋ポリエチレン2層管	ブルー/ピンク/直管
	保温材付ME架橋ポリエチレン2層管	ブルー/ピンク、5mm/10mm
架橋ポリエチレン2層管	ライトグリーン/ピンク	

**New!**

ポリブテン管	ポリブテン管	ブルー/ピンク
	ポリブテン管さや管付	〃
	保温材付ポリブテン管	ブルー/ピンク、5mm/10mm/20mm
	保護材付ポリブテン管	ブルー/ピンク
	追焚き用ポリブテン管(ベア管)	
	ポリブテンパイプ	
	保温材付ポリブテンパイプ	ブルー/ピンク/ホワイト、5mm/10mm アイボリー20mm
	被覆付ポリブテンパイプ	ブルー/ピンク
	らく楽パイプ	
	らく楽パイプ(SC60)	
	保温材付らく楽パイプ	ブルー/ピンク/ホワイト、5mm/5mm (SC60)/10mm アイボリー20mm
	被覆付らく楽パイプ	ブルー/ピンク
	ヒーターガイド付らく楽パイプ	ブルー/ピンク
	ポリブテン管	
ポリエチレン管	保温材付ポリブテン管	ブルー/ピンク
	水道用ポリエチレン二層管	
	水道配水用ポリエチレン管	直管/EF受口付
	ガス用ポリエチレン管	

### フレキシブル管

管 材 名	詳 細
可とう管	
スプリングラフレキ管	乾式/湿式/泡/感知

### 鉛 管

管 材 名	詳 細
排水・通気鉛管	

### 冷 媒 管

管 材 名	詳 細
冷媒管	空調冷媒用銅管
	2管式/3管式

### ドレンホース

管 材 名	詳 細
断熱ドレンホース	

### 配 管 保 護 材 料

管 材 名	詳 細
さや管	ブルー/ピンク
保護管	3種
遮熱管	

**弁類**



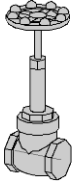
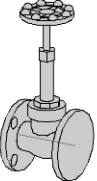
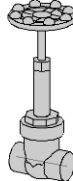
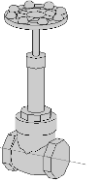
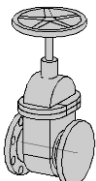
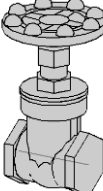
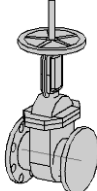
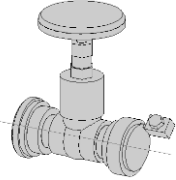
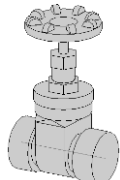
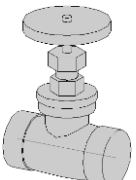

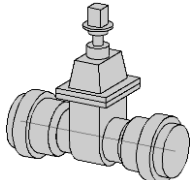

**仕切弁(ゲートバルブ、スルースバルブ)**

弁類名			
青銅製仕切弁 (キット)			
ねじ込み形 JIS5K/10K 	フランジ形 10K 	溶接形 JIS5K/10K 	
鉛フリー青銅製仕切弁 (キット)		鋳鉄製仕切弁 (キット)	
ねじ込み形 10K 		フランジ形 JIS5K/10K 外ねじ、JIS10K 内ねじ 	
ステンレス製ゲートバルブ (キット)		ステンレス鋼 10K KKベスト継手付仕切弁 (東洋バルブ)	
ねじ込み形 10K 	フランジ形 10K/20K 	ねじ込み形 JIS10K 	
ナイスジョイント用ゲートバルブ (オーエヌ工業)		BKジョイント用ゲートバルブ (ベンカン)	
フルボア 			

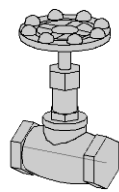
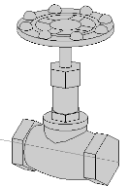

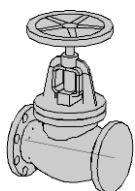
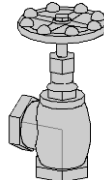
コマ・サスフィット用ゲートバルブ (リケン)		Zlok継手用ゲートバルブ (日立金属)	
ダクタイル製ゲートバルブ (キッツ)			
ねじ込み形 10K/16K/20K 	フランジ形 10K/16K/20K、10K/16K/20K 外ねじ 		
鉛レス銅合金製ゲートバルブ (キッツ)			
コア付ねじ込み形 5K/10K、給水用/給湯用 	埋設用ねじ込み形 10K 	コア付埋設用ねじ込み形 10K 	
鋳鉄製ライニング仕切弁 (キッツ)			
フランジ形 JIS5K/10K 			
仕切弁 (パラメトリック部材)			
ねじ込み形 標準/65A以上 	フランジ形 青銅製/鋳鉄製 5K/7.5K/10K/16K/20K/30 	ソルダー形 	

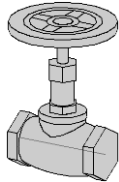
ソフトシール仕切弁 (パラメトリック部材)			
ポリエチレン管差込形			
			

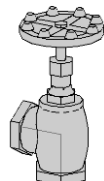
**玉形弁(グローブバルブ、ストップバルブ)**

弁 類 名			
青銅製玉形弁 (キット)		鉛フリー青銅製玉形弁 (キット)	
ねじ込み形 JIS10K JIS5K			
		ねじ込み形 10K	
鑄鉄製玉形弁 (キット)		青銅製アングル弁 (キット)	
フランジ形 JIS10K 外ねじ			
		ねじ込み形	
玉形弁 (パラメトリック部材)		アングル弁 (パラメトリック部材)	
ねじ込み形	フランジ形 5K/10K/16K/20K/30K	ねじ込み形	
			

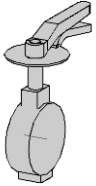
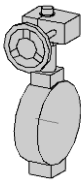
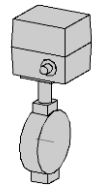
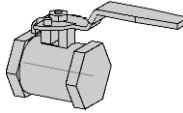
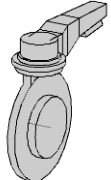
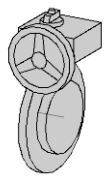
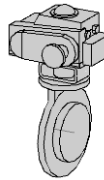
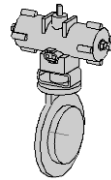
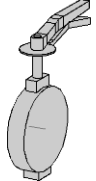
バタフライ弁

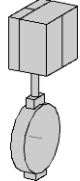
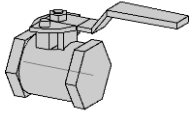
弁 類 名			
アルミ製バタフライ弁 (キット)			
レバー式 5K/10K レバー式 5K/10K FKMシート 	ギア式 5K/10K ギア式 5K/10K FKMシート 	電動式 5K/10K 	
ステンレス製バタフライ弁 (キット)			
ねじ込み形 			
ビニル製バタフライ弁 (旭有機材工業)			
レバー式 5K/10K 	ギア式 5K/10K 	電動式 5K/10K 	エア式 5K/10K 
バタフライ弁 (パラメトリック部材)			
ウエハ形 レバー操作式 5K/10K/16K/20K/30K 	ウエハ形 ギア操作式 5K/10K/16K/20K/30K 	ウエハ形 電動式 5K/10K/16K/20K/30K 	ねじ込み形 

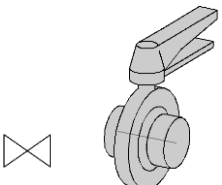
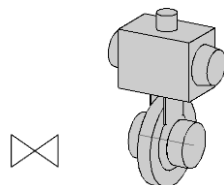
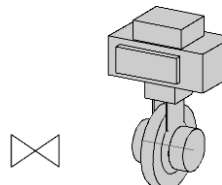
サニタリー管用バタフライ弁 (パラメトリック部材)			
ヘルール形 レバー操作式 	ヘルール形 エアー駆動式 	ヘルール形 電動式 	

**ボール弁**

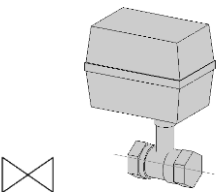
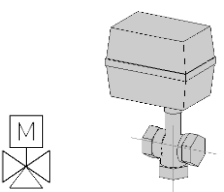
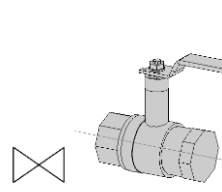
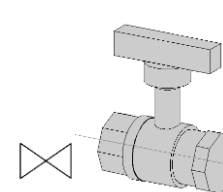
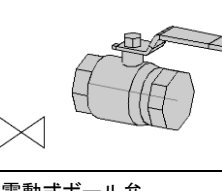
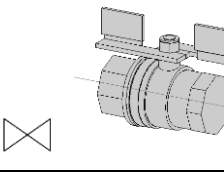
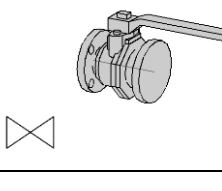
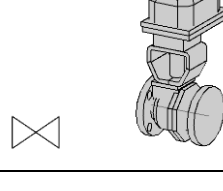
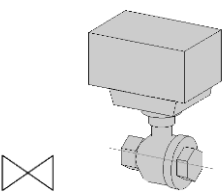
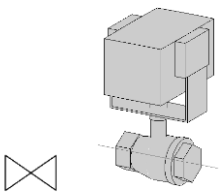
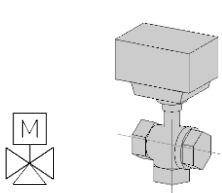
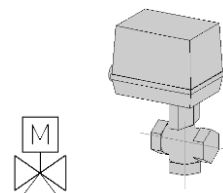
弁 類 名			
青銅製ボール弁 (キット)	鉛フリー青銅製コア付ボール弁 (キット)		
ねじ込み形 電動式 	三方ねじ込み形 電動式 	ねじ込み形 10K 給水用/給湯用 	T形ハンドル ねじ込み形 10K 
黄銅製ボール弁 (キット)	鋳鉄製ボール弁 (キット)		
ねじ込み形 400型/600型 	蝶ハンドル ねじ込み形 600型 	フランジ形 10K レバー式 	フランジ形 10K 電動式 
電動式ボール弁 (アズビル)			
ねじ込み形 二位置式(15~25) 	ねじ込み形 二位置式(32~50) 	ねじ込み形 小型比例 	ねじ込み形 スプリングリターン 

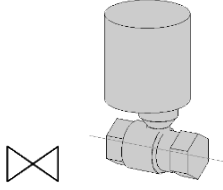
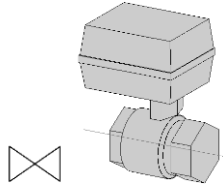
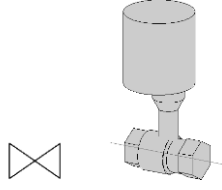
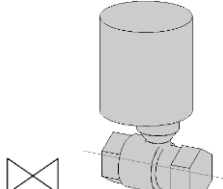
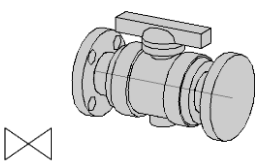
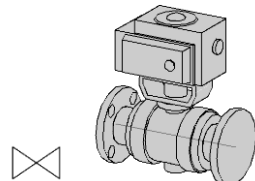
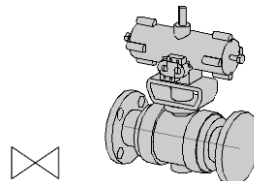
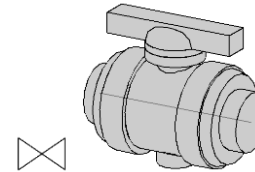
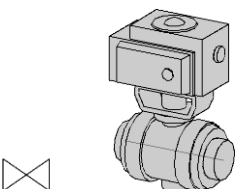
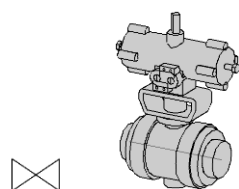
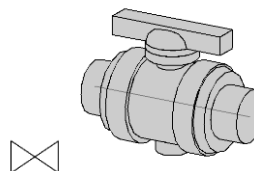
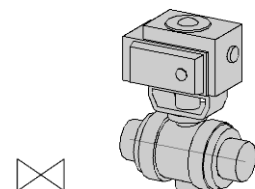
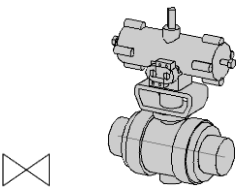
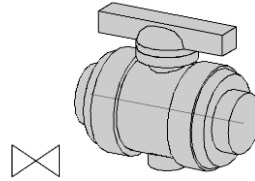

<b>青銅製ボール式電動弁</b> (ベン)			
ねじ込み形 標準ネック形(10~25) 	ねじ込み形 標準ネック形(32~50) 	ねじ込み形 ロングネック形 	
<b>ステンレス製ボール式電動弁</b> (ベン)			
ねじ込み形 標準ネック形 			
<b>ボールバルブ21型</b> (旭有機材工業)			
フランジ形 手動式 JIS5K/10K 	フランジ形電動式 JIS5K/10K 	フランジ形 エア式 JIS5K/10K 	ねじ込み形 手動式 
ねじ込み形 電動式 	ねじ込み形 エア式 	ソケット形 手動式 	ソケット形 電動式 
ソケット形 エア式 	スピゴット形 手動式 		

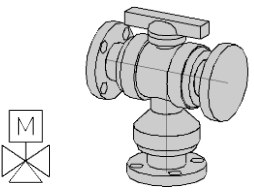
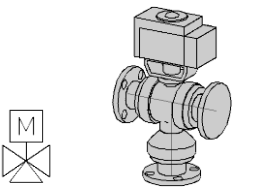
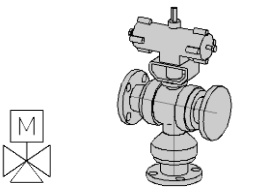
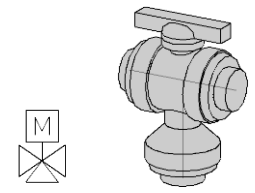
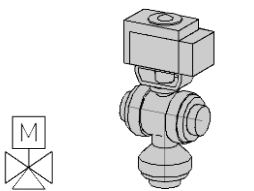
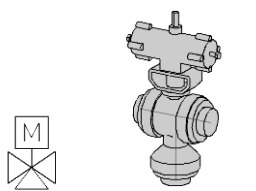
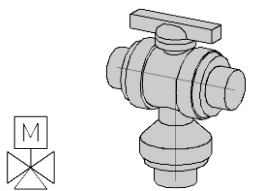
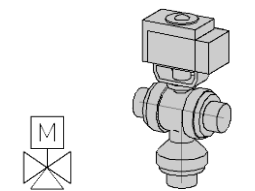
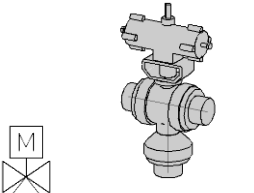
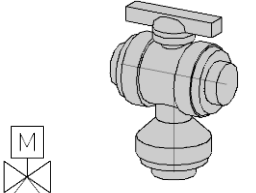
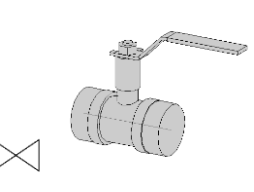
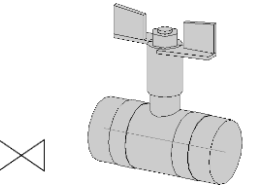
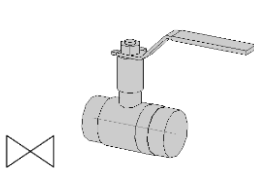
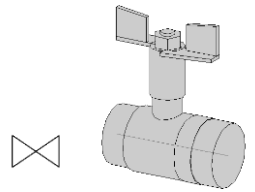
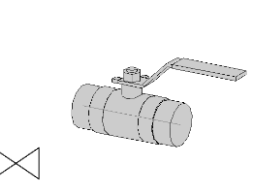
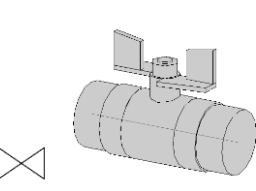
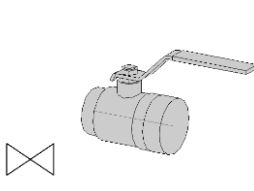
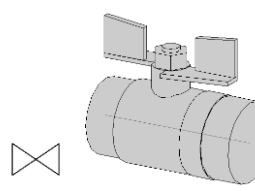
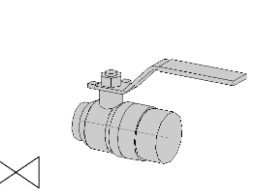
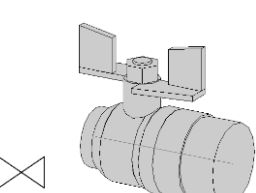
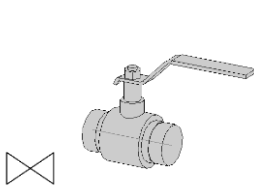
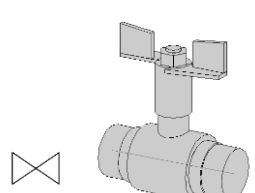
<b>三方ボールバルブ23型</b> (旭有機材工業)			
<b>フランジ形 手動式 JIS5K/10K</b> 	<b>フランジ形 電動式 JIS5K/10K</b> 	<b>フランジ形 エア式 JIS5K/10K</b> 	<b>ねじ込み形 手動式</b> 
<b>ねじ込み形 電動式</b> 	<b>ねじ込み形 エア式</b> 	<b>ソケット形 手動式</b> 	<b>ソケット形 電動式</b> 
<b>ソケット形 エア式</b> 	<b>スピゴット形 手動式</b> 		
<b>ナイスジョイント用ボールバルブ</b> (オーエヌ工業)			
<b>レジュースドボア レバーハンドル ロングネック</b> 	<b>レジュースドボア チョウハンドル ロングネック</b> 	<b>レジュースドボア レバーハンドル ロングネック 片側メスねじ</b> 	<b>レジュースドボア チョウハンドル ロングネック 片側メスねじ</b> 
<b>レジュースドボア レバーハンドル</b> 	<b>レジュースドボア チョウハンドル</b> 	<b>レジュースドボア レバーハンドル 片側メスねじ</b> 	<b>レジュースドボア チョウハンドル 片側メスねじ</b> 
<b>レジュースドボア レバーハンドル 片側オスねじ</b> 	<b>レジュースドボア チョウハンドル 片側オスねじ</b> 	<b>フルボア レバーハンドル ロングネック</b> 	<b>フルボア チョウハンドル ロングネック</b> 

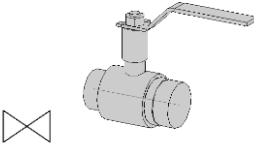
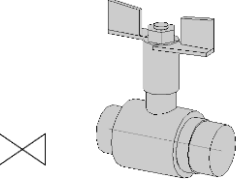
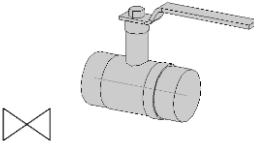
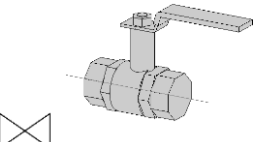
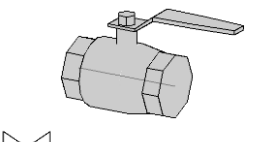
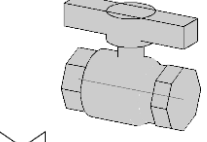
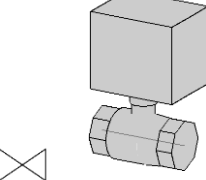
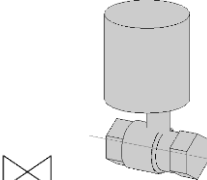
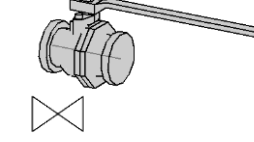
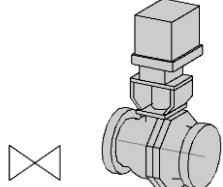
<p>フルボア レバーハンドル ロングネック 片側メスねじ</p> 	<p>フルボア チョウハンドル ロングネック 片側メスねじ</p> 		
<p>BKジョイント用ボールバルブ (ペンカン)</p>		<p>Zlok継手用ボールバルブ (日立金属)</p>	
			
<p>ボール弁 (パラメトリック部材)</p>			
<p>ねじ込み形 レバー操作式</p> 	<p>ねじ込み形 T形ハンドル</p> 	<p>ねじ込み形 電動式</p> 	<p>ねじ込み形 電動式丸形</p> 
<p>フランジ形 レバー操作式 5K/10K/16K/20K/30K</p> 	<p>フランジ形 電動式 5K/10K/16K/20K/30K</p> 		

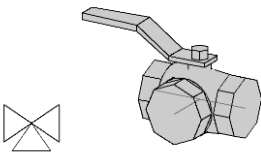
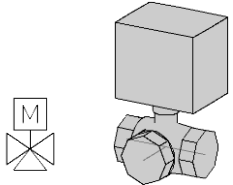
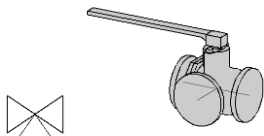
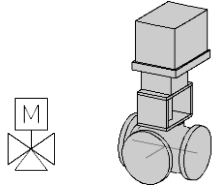
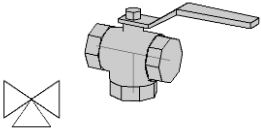
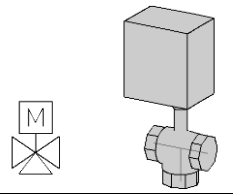
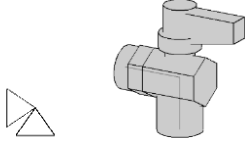
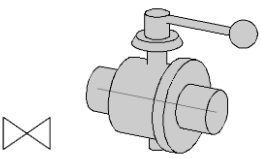
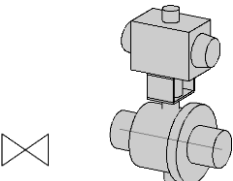
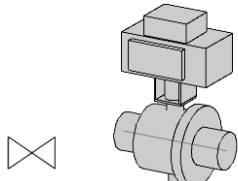
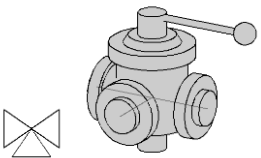
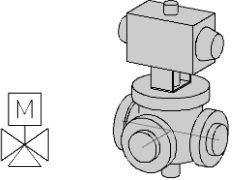
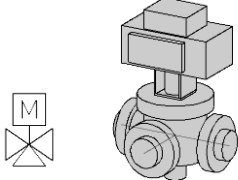
<b>三方ボールバルブ</b> (パラメトリック部材)			
<b>横形三方ねじ込み形 レバー操作式</b> 	<b>横形三方ねじ込み形 電動式</b> 	<b>横形三方フランジ形 レバー操作式</b> 10K 	<b>横形三方フランジ形 電動式</b> 10K 
<b>縦形三方ねじ込み形 レバー操作式</b> 	<b>縦形三方ねじ込み形 電動式</b> 		
<b>アングル弁</b> (パラメトリック部材)			
<b>ねじ込み形 コック式</b> 			
<b>サニタリー管用ボール弁</b> (パラメトリック部材)			
<b>ヘルール形 レバー操作式</b> 	<b>ヘルール形 エアー駆動式</b> 	<b>ヘルール形 電動式</b> 	
<b>三方ヘルール形 レバー操作式</b> 	<b>三方ヘルール形 エアー駆動式</b> 	<b>三方ヘルール形 電動式</b> 	

## ファンコイル弁

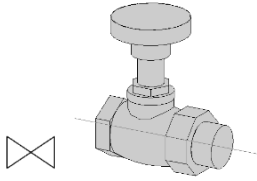
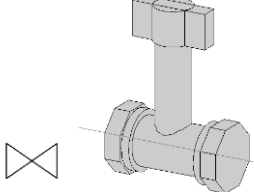
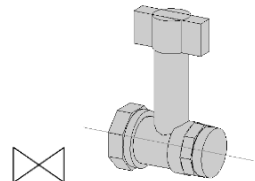
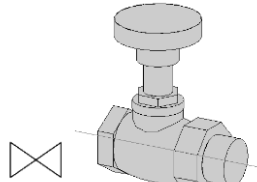
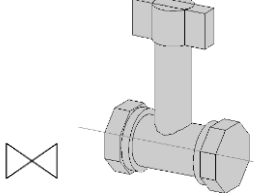
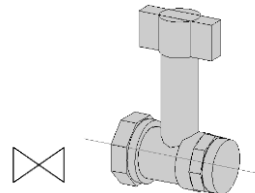
弁 類 名			
青銅製ファンコイルバルブ (キット)		青銅製ファンコイルユニット用ボールバルブ (キット)	
鋼管用(調整用・めねじ×おねじ)		ロングハンドル(レジューストボア・めねじ×めねじ)	ロングハンドル(レジューストボア・めねじ×おねじ)
			
ファンコイル弁 (パラメトリック部材)		ファンコイルユニット用ボール弁 (パラメトリック部材)	
鋼管用(調整用・めねじ×おねじ)		めねじ×めねじ	めねじ×おねじ
			

## ダイヤフラム弁

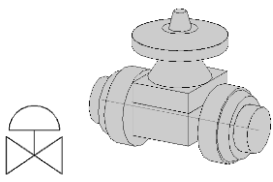
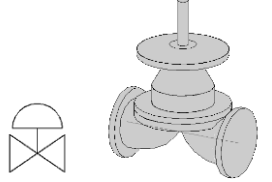
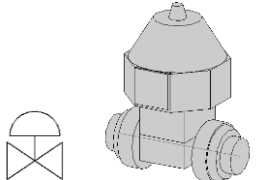
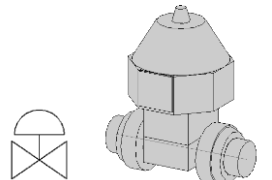
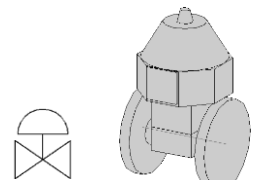

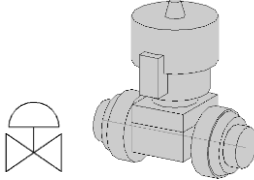
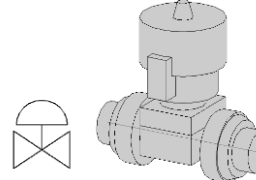
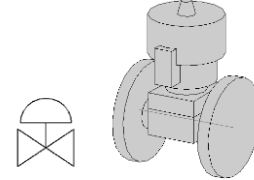
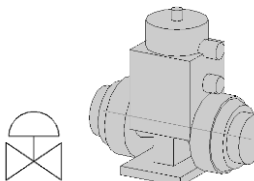
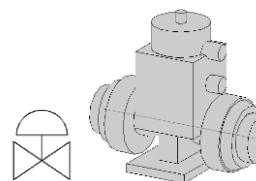
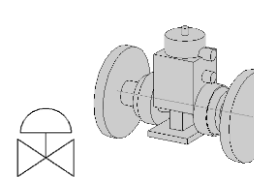
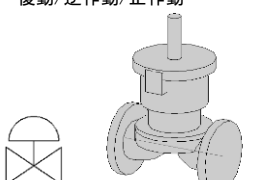
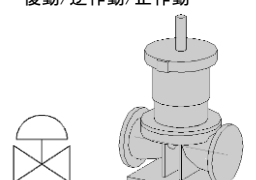
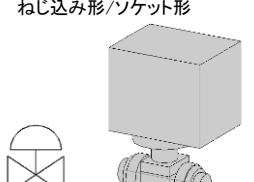
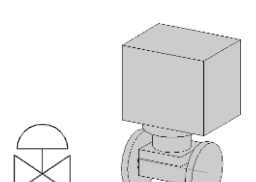
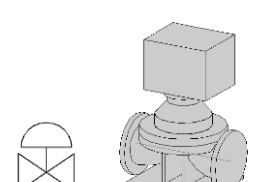
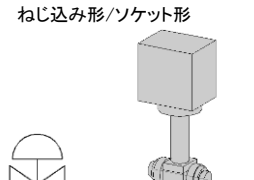
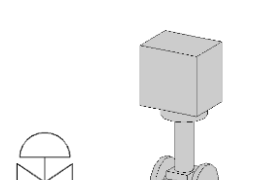
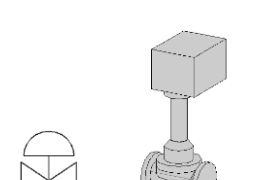
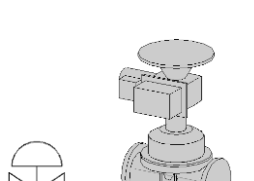

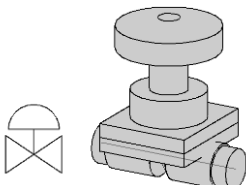
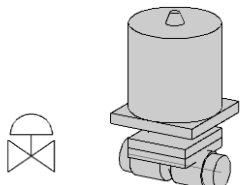



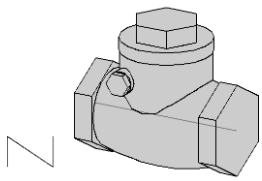
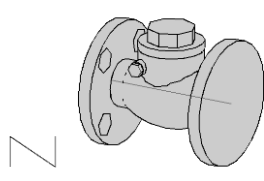
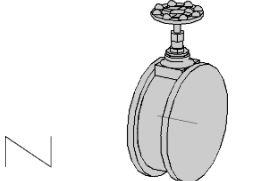
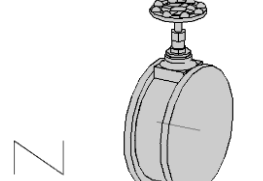
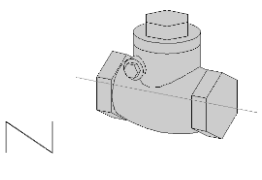
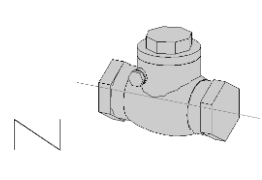
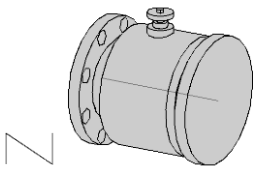

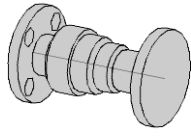

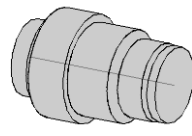

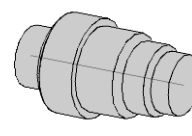
弁 類 名			
ダイヤフラム弁 (パラメトリック部材)			
手動式 ねじ込み形/ソケット形	手動式 フランジ形 5K/10K		
			
エア式 ねじ込み形 復動/逆作動/正作動	エア式 ソケット形 復動/逆作動/正作動	エア式 フランジ形 10K 復動/逆作動/正作動	
			

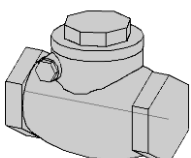
<p>エア式(バランス形)ねじ込み形 復動/逆作動/正作動</p> 	<p>エア式(バランス形)ソケット形 復動/逆作動/正作動</p> 	<p>エア式(バランス形)フランジ形 10K 復動/逆作動/正作動</p> 	
<p>エア式(開閉耐久形)ねじ込み形 復動/逆作動/正作動</p> 	<p>エア式(開閉耐久形)ソケット形 復動/逆作動/正作動</p> 	<p>エア式(開閉耐久形)フランジ形 10K 復動/逆作動/正作動</p> 	
<p>エア式(大口徑)フランジ形 10K 復動/逆作動/正作動</p> 	<p>エア式(大口徑)フランジ形 10K(台座付) 復動/逆作動/正作動</p> 		
<p>電動式(ON・OFF用) ねじ込み形/ソケット形</p> 	<p>電動式(ON・OFF用)フランジ形 10K</p> 	<p>電動式(ON・OFF用)フランジ形 10K(台座付)</p> 	
<p>電動式(コントロール用) ねじ込み形/ソケット形</p> 	<p>電動式(コントロール用)フランジ形 10K</p> 	<p>電動式(コントロール用)フランジ形 10K(台座付)</p> 	
<p>電動式(大口徑)フランジ形 10K</p> 			

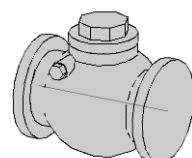

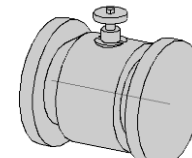

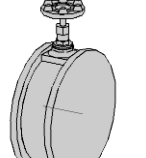



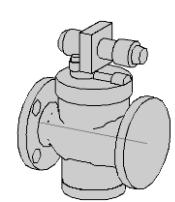

サニタリー管用ダイヤフラム弁 (パラメトリック部材)			
ヘルール形 手動式 	ヘルール形 エアード駆動式 		

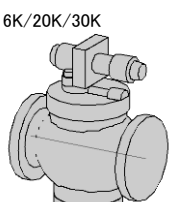
**逆止弁(チャッキバルブ)**

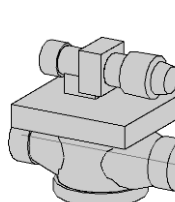
弁 類 名			
青銅製逆止弁 (キット)			
スイング式 ねじ込み形 JIS10K 	スイング式 フランジ形 10K 	ウエハ形 10K (2006年) 	ウエハ形 10K (2017年) 
鉛フリー青銅製スイングチャッキ (キット)		鉛フリー青銅製コア付スイングチャッキ (キット)	
ねじ込み形 10K 		ねじ込み形 JIS10K 給水用/給湯用 	
鑄鉄製逆止弁 (石崎製作所)			
スモレンスキー式 フランジ形 10K 			

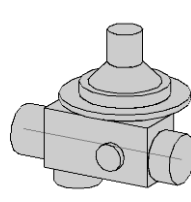

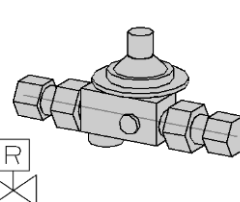

<b>ボールチェックバルブ</b> (旭有機材工業)			
<b>フランジ形 JIS10K</b>  	<b>ねじ込み形</b>  	<b>ソケット形</b>  	
<b>逆止弁</b> (パラメトリック部材)			
<b>ねじ込み形 スイング式</b>  	<b>フランジ形 スイング式</b> 5K/7.5K/10K/16K/20K/30K  	<b>フランジ形 スモレンスキ式</b> 5K/10K/16K/20K/30K  	<b>ウエハ形</b> 5K/10K/16K/20K/30K  

### 減 圧 弁



弁 類 名			
<b>パイロット作動式減圧弁</b> (ベン)		<b>減圧弁</b> (パラメトリック部材)	
<b>フランジ形 10K 蒸気用</b>  		<b>フランジ形 パイロット作動式</b> 5K/10K/16K/20K/30K  	<b>ねじ込み形 パイロット作動式</b>  
<b>戸別給水用減圧弁</b> (パラメトリック部材)			
<b>ねじ込み形</b>  	<b>ユニオン継手付</b>  		



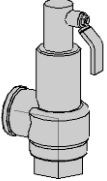
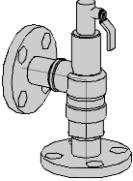
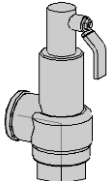
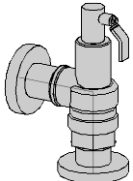



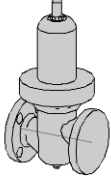
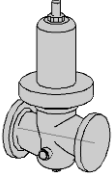

## 安全弁

弁 類 名			
安全逃し弁 (ベン)		安全弁 (パラメトリック部材)	
ねじ込み形 揚程式	フランジ形 揚程式	ねじ込み形 揚程式	フランジ形 揚程式 5K/10K/16K/20K/30K
			
			

## 圧力調整弁

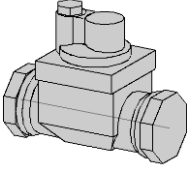
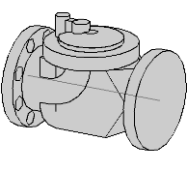
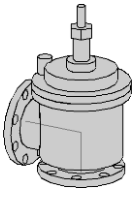
弁 類 名			
一次圧力調整弁 (ベン)		圧力調整弁 (パラメトリック部材)	
フランジ形 10K		フランジ形 直動式 5K/10K/16K/20K/30K	
			
			

## 定水位調整弁(フロート弁)

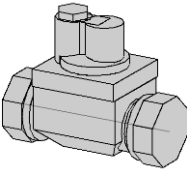
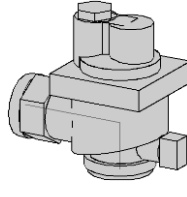
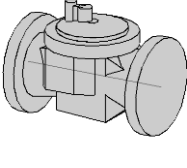
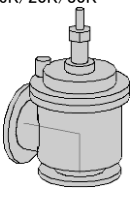
弁 類 名			
定水位調整弁 (ベン)		定水位調整弁 (FM/バルブ製作所)	
ねじ込み形	フランジ形 10K	フランジ形 10K アングル形	
			
			
定水位調整弁 (パラメトリック部材)			
ねじ込み形 ストレート形	ねじ込み形 アングル形	フランジ形 ストレート形 5K/10K/16K/20K/30K	フランジ形 アングル形 5K/10K/16K/20K/30K
			
			

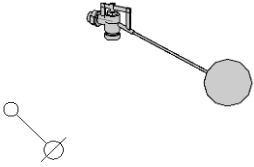
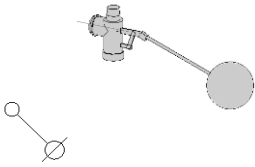
ボールタップ (パラメトリック部材)			
パイロット用 複式	汎用 複式		
			

**緊急遮断弁**

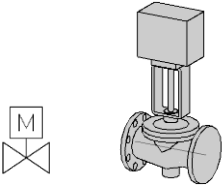
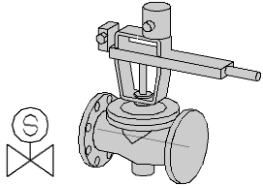
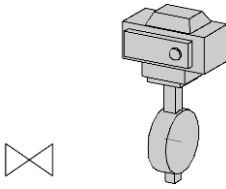
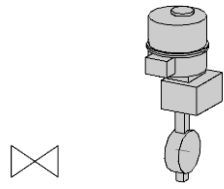
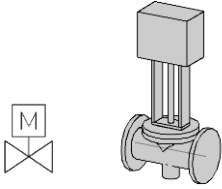
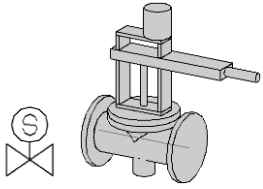
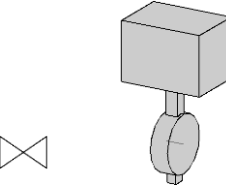
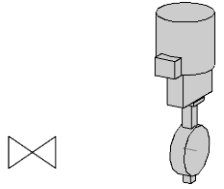
弁 類 名			
緊急遮断弁 (ペン)	緊急遮断弁 (FMバルブ製作所)		
フランジ形 JIS10K 電動式	フランジ形 JIS10K 手動復帰式	バタフライ形 JIS10K 電動開閉式	バタフライ形 JIS10K スプリング・オートリターン式
			
緊急遮断弁 (パラメトリック部材)	緊急遮断弁 (FMバルブ製作所)		
フランジ形 電動式 5K/10K/16K/20K/30K	フランジ形 手動復帰式 5K/10K/16K/20K/30K	バタフライ形 電動開閉式 5K/10K/16K/20K/30K	バタフライ形 スプリングリターン式 5K/10K/16K/20K/30K
			

**吸 気 弁**

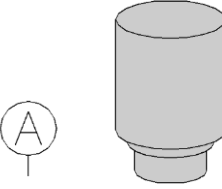
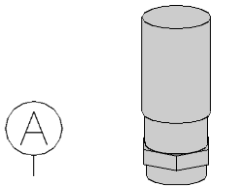
弁 類 名			
吸気弁 (FMバルブ製作所)	バキュームブレーカ (ペン)		
ねじ込み形		定水位弁出口側専用	
			

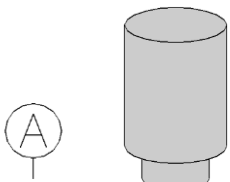
<b>吸気弁</b> (パラメトリック部材)			
<b>ねじ込み形 メス/オス</b>  			

**定 流 量 弁**

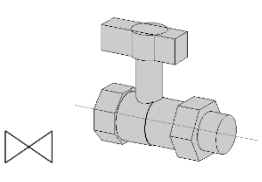
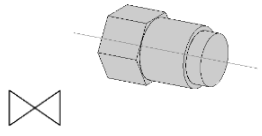
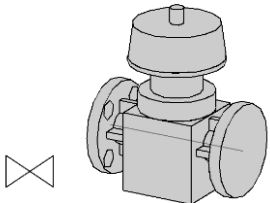
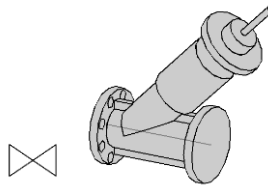
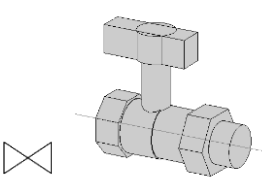
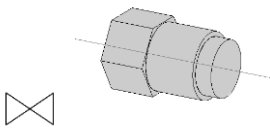
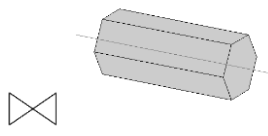
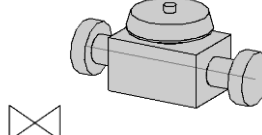
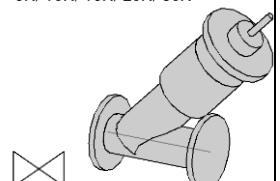
弁 類 名			
<b>青銅製定流量弁</b> (キット)			
<b>ねじ込み形(めねじ×ユニオンニップル)</b>  	<b>ねじ込み形</b> スクリーン内蔵型(めねじ×ユニオンニップル)	<b>ねじ込み形</b> ロングハンドル(めねじ×ユニオンニップル)	
<b>定流量弁</b> (ベン)		<b>定流量弁</b> (旭有機材工業)	
<b>ねじ込み形 戸別給水用</b>  	<b>ねじ込み形</b> 中央式給湯設備(定流量循環方式)用	<b>フランジ形 10K 呼び径15~20</b>  	<b>フランジ形 10K 呼び径25~100</b>  
<b>定流量弁</b> (パラメトリック部材)			
<b>ねじ込み形(めねじ×おねじ)</b>  	<b>ねじ込み形</b> スクリーン内蔵型(めねじ×おねじ)	<b>ねじ込み形 戸別給水用</b>  	<b>ねじ込み形 小流量用</b>  
<b>フランジ形 ストレート形</b> 5K/10K/16K/20K/30K  	<b>フランジ形 Y形</b> 5K/10K/16K/20K/30K  		

自動空気抜き弁(エア抜き弁)

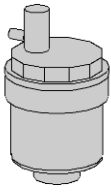
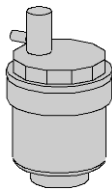

弁 類 名			
自動空気抜き弁 (ペン)		自動空気抜き弁 (パラメトリック部材)	
小型空気抜き弁 		ねじ込み形 	

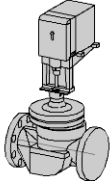
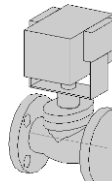
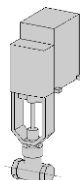
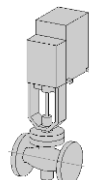
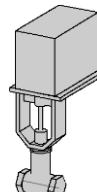
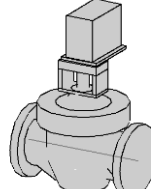
二 方 弁



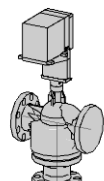
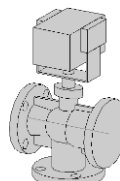

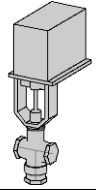

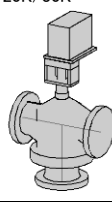
弁 類 名			
複座二方弁 (山武)		アクティブル電動二方弁 (アズビル)	
フランジ形 10K 		フランジ形 10K 鋳鉄製/ステンレス鋼製 	
単座二方弁 (ペン)		二方弁 (パラメトリック部材)	
ねじ込み形 	フランジ形 10K 	ねじ込み形 電動式 	フランジ形 電動式 5K/10K/16K/20K/30K 

三 方 弁

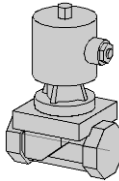

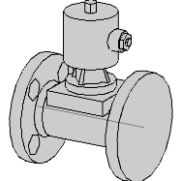

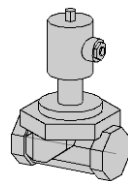

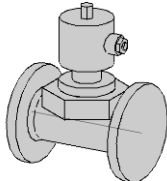
弁 類 名			
混合形三方弁 (山武)		アクティブル電動三方弁 (アズビル)	
フランジ形 10K 		フランジ形 10K 	

三方弁 (パラメトリック部材)			
ねじ込み形 電動式	フランジ形 電動式 5K/10K/16K/20K/30K		
 	 		

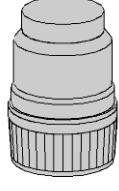
**電 磁 弁**

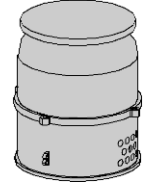
弁 類 名			
電磁弁 (ベン)	電磁弁 (パラメトリック部材)		
ねじ込み形	フランジ形 10K	ねじ込み形	フランジ形 5K/10K/16K/20K/30K
 	 	 	 

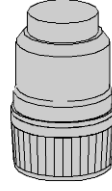
**フ ー ト 弁**

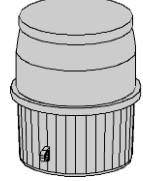
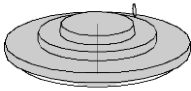
弁 類 名			
フート弁 (荏原テクノサーブ)	フート弁 (パラメトリック部材)		
ねじ込み形 ステンレス製	フランジ形 10K	ねじ込み形	フランジ形 5K/10K/16K/20K/30K
 	 	 	 
サクシオンカバー (パラメトリック部材)			
相フランジ形			
			

ストレーナ

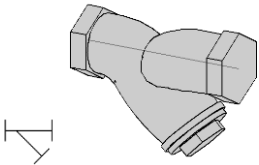
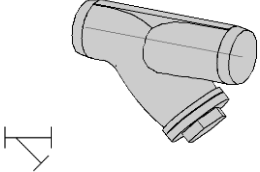
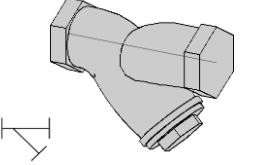
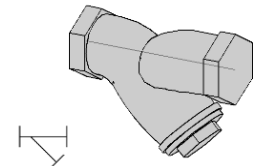
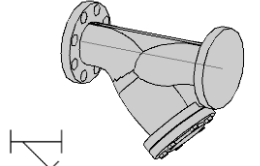
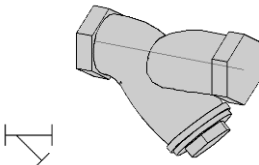
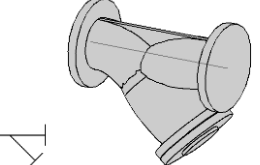
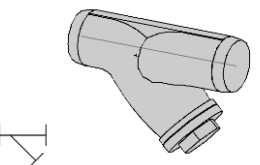
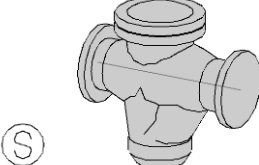
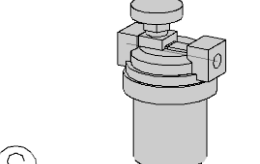
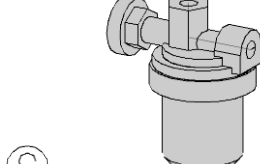
弁類名			
青銅製Y形ストレーナ (キット)		鉛フリー青銅製Y形ストレーナ (キット)	
ねじ込み形 10K/150型 	溶接形 10K 	ねじ込み形 150型 	
鉛フリー青銅製コア付Y形ストレーナ (キット)		鋳鉄製Y形ストレーナ (キット)	
ねじ込み形 10K 給水用/給湯用 		フランジ形 10K 	
Y形ストレーナ (パラメトリック部材)			
ねじ込み形 	フランジ形 5K/10K/16K/20K/30K 	溶接形 	
U形ストレーナ (パラメトリック部材)		オイルストレーナ (パラメトリック部材)	
フランジ形 5K/10K/16K/20K/30K 		ねじ込み形 ストレート型 	ねじ込み形 アングル型 

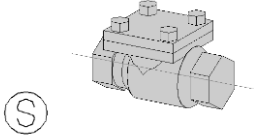
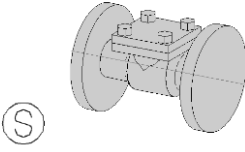
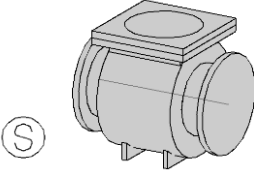
T形ストレーナ (パラメトリック部材)			
ねじ込み形  S	フランジ形 10K(15A~50A)  S	フランジ形 5K/10K/16K/20K/30K  S	

### サイトグラス

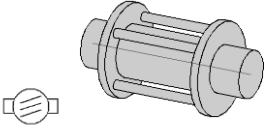
弁 類 名			
サニタリー管用サイトグラス (パラメトリック部材)			
ヘルール形  S			

### フレキシブルジョイント

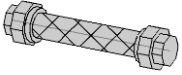
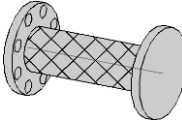
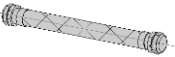
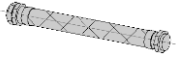
弁 類 名			
SUS製ユニオン型フレキ (トーフレ)	SUS製フランジ型フレキ (トーフレ)		
ユニオン形  w		フランジ形  w	
コマ・サスフィット用フレキ (リケン)			
継手×継手  w	継手×ニップル  w		

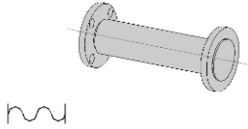
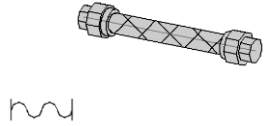
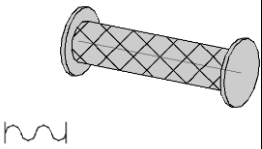
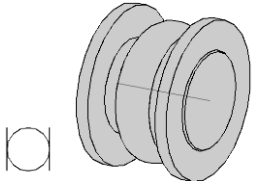
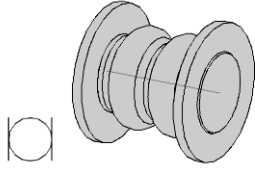
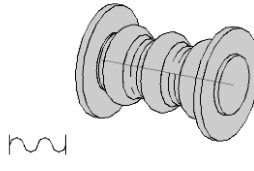

<b>ライナーフレックス</b> (TOZEN)			
<b>フランジ形 5K/10K/F12</b>  			
<b>SUS製フレキシブルジョイント</b> (パラメトリック部材)			
<b>ねじ込み形</b>  	<b>フランジ形</b> 5K/10K/16K/20K/30K  		
<b>ゴム製防振継手</b> (パラメトリック部材)		<b>ゴム製可とう伸縮継手</b> (パラメトリック部材)	
<b>フランジ形 球形</b> 5K/10K/16K/20K/30K  	<b>フランジ形 2山形</b> 5K/10K/16K/20K/30K  	<b>フランジ形 3山形/4山形</b> 5K/10K/16K/20K/30K  	

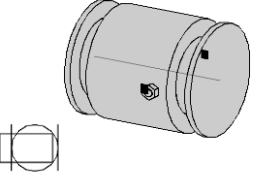
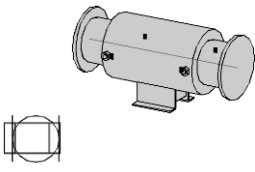
**伸縮管継手**

弁類名			
<b>伸縮管継手</b> (パラメトリック部材)			
<b>フランジ形 ベローズ形 単式</b> 5K/10K/16K/20K/30K  	<b>フランジ形 ベローズ形 複式</b> 5K/10K/16K/20K/30K  		

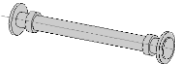
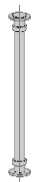
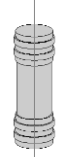
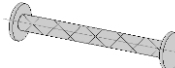
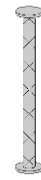

## 免震継手

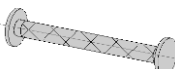
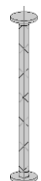
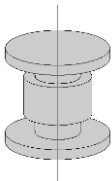
弁類名			
免震継手 (パラメトリック部材)			
ゴム製 横引き用 10K  	ゴム製 縦管用 10K  	ゴム製 排水用  	
ステンレス製 横引き用 10K/20K/20号10K  	ステンレス製 縦管用 10K/20K/20号10K  	ステンレス製 冷媒用  	
フッ素樹脂製 横引き用 10K  	フッ素樹脂製 縦管用 10K  	ねじれ吸収継手/スライジョイント 10K/20K  	

## スチームトラップ

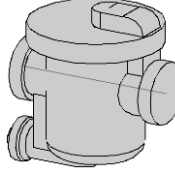
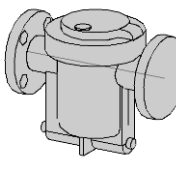
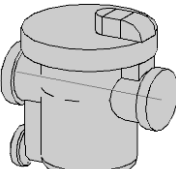
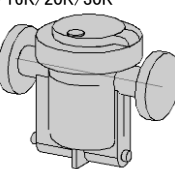
弁類名			
スチームトラップ (ベン)		スチームトラップ (パラメトリック部材)	
バケット式 ねじ込み形  	バケット式 フランジ形 10K  	バケット式 ねじ込み形  	バケット式 フランジ形 5K/10K/16K/20K/30K  

## 止 水 栓

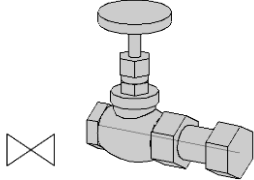
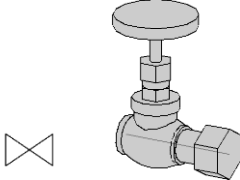
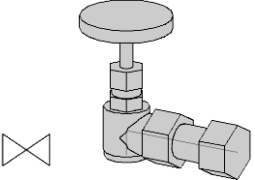
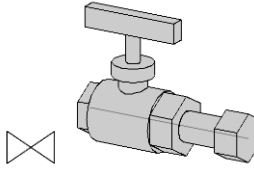
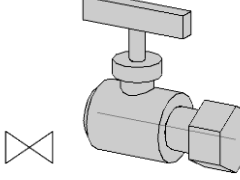
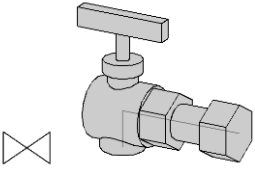
弁 類 名			
メータ直結止水栓 (パラメトリック部材)			
甲形 伸縮式 おねじ/めねじ 	甲形 固定式 おねじ 	甲形 伸縮式 アンゲル型 おねじ 	
ボール式 伸縮式 おねじ/めねじ 	ボール式 固定式 おねじ 	ボール式 伸縮式 アンゲル型 おねじ 	

## 水 抜 き 栓

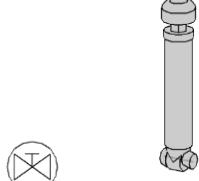
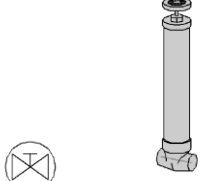
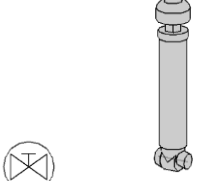
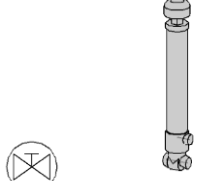
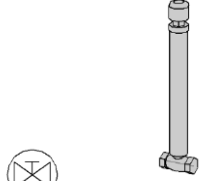
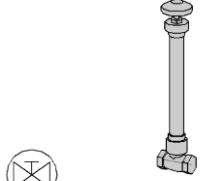
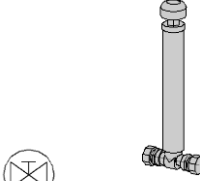
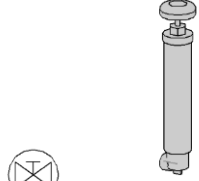
弁 類 名			
不凍水抜栓 (竹村製作所)			
MT-II型 	MT型 	MT-II-H型 	MX-D型 
MV型 	TK-L型 	MT-II-P型 	MT-II-D型 

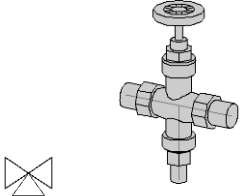
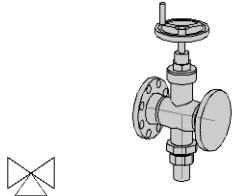
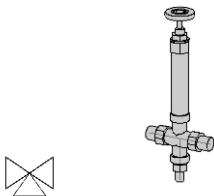
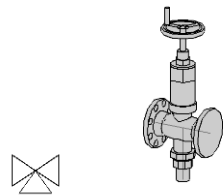
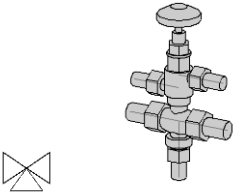
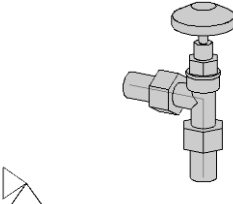
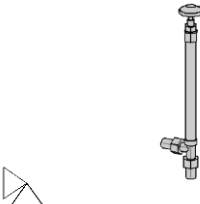
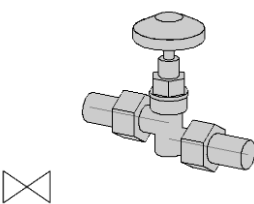
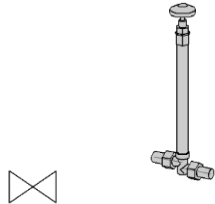
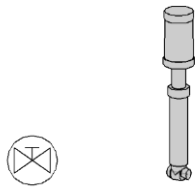
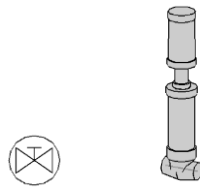
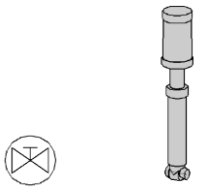
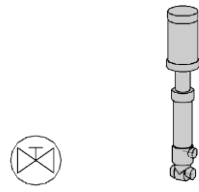
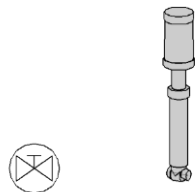
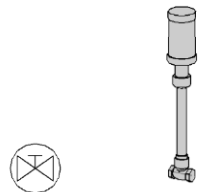
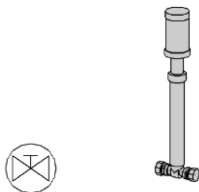
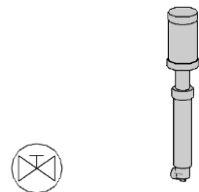
階上水抜きバルブ (竹村製作所)		階上水抜栓 (竹村製作所)	
BH型 ねじ込み形 	BH型 フランジ形 	BH-S型 ねじ込み形 	BH-S型 フランジ形 
階上湯水抜きバルブ (竹村製作所)			
BD型 			
階上ドレンバルブ (竹村製作所)			
BH-D型 	BH-DS型 	MD型 	MD-S型 
電動式不凍水抜栓 (竹村製作所)			
MT-II+NR-D1-MT型 	MT+NR-D2-MT型 	MT-II-H+NR-D1-MT型 	MX-D+NR-D1-MT型 
MV+NR-D1-MV型 	TK-L+NR-D1-L型 	MT-II-P+NR-D1-MT型 	MT-II-D+NR-D1-MT型 

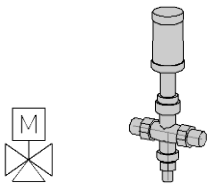
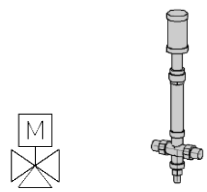
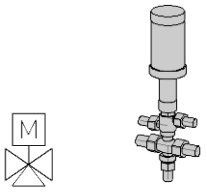
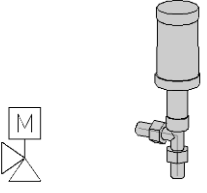
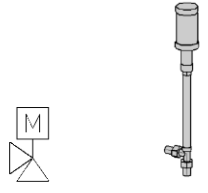
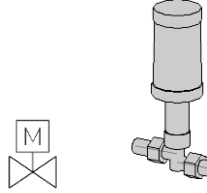
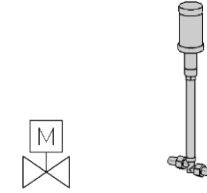

<b>電動式階上水抜きバルブ</b> <small>(竹村製作所)</small>		<b>電動式階上水抜栓</b> <small>(竹村製作所)</small>	
<b>BH+NR-D1-BH型</b> 		<b>BH-S+NR-D1-BH型</b> 	
<b>電動式階上湯水抜きバルブ</b> <small>(竹村製作所)</small>			
<b>BD+NR-D1-BH型</b> 			
<b>電動式階上ドレンバルブ</b> <small>(竹村製作所)</small>			
<b>BH-D+NR-D1-BH型</b> 	<b>BH-DS+NR-D1-BH型</b> 	<b>MD+NR-D1-BH型</b> 	<b>MD-S+NR-D1-BH型</b> 

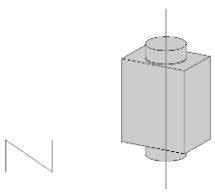
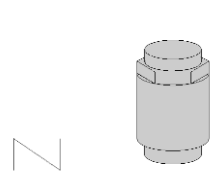
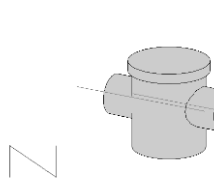
**エアカットバルブ**

弁 類 名			
<b>エアカットバルブ</b> <small>(パラメトリック部材)</small>			
<b>鋼管用</b> 	<b>塩ビ管用</b> 	<b>小型空調用ドレントラップ</b> 	

# 計器類

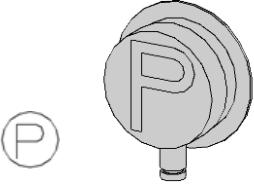
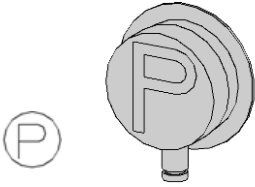
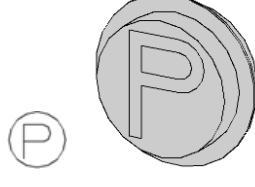
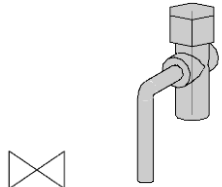
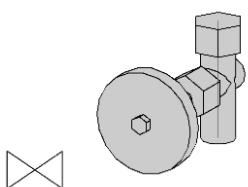
## 圧力計

計器名			
普通形圧力計 (長野計器)		圧力計 (パラメトリック部材)	
φ100 立形取付板 		ねじ込み形 立形取付板 	ねじ込み形 埋込形 
圧力計用アクセサリー (パラメトリック部材)			
ゲージジョック 	ゲージバルブ 	サイホン管 ねじ込み形 	サイホン管 フランジ形 5K/10K/16K/20K/30K 

## 温度計

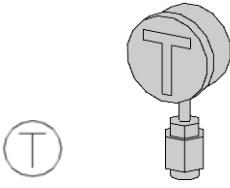
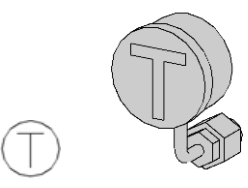
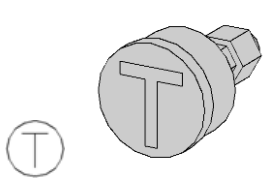
(パラメトリック部材)			
温度計 (パラメトリック部材)			
Iステム形 ねじ込み形/フランジ形 	Lステム形 ねじ込み形/フランジ形 	Tステム形 ねじ込み形/フランジ形 	

流 量 計

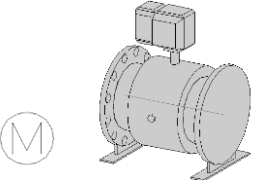
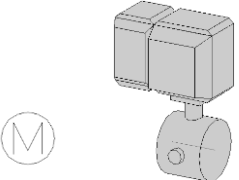
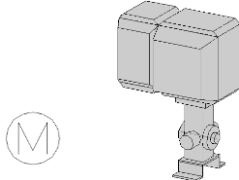
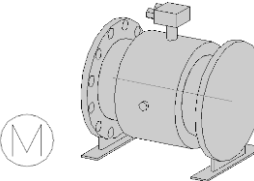
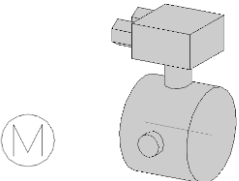
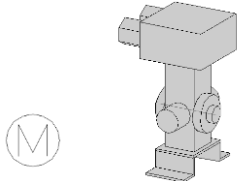
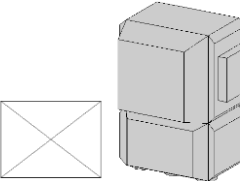
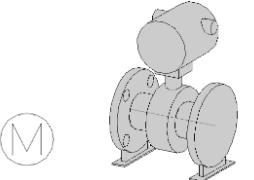
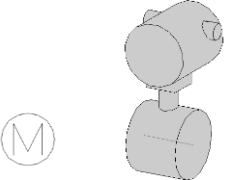
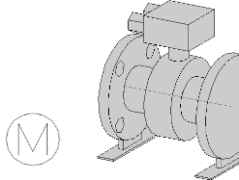
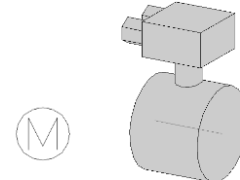
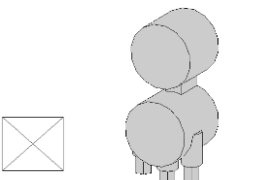
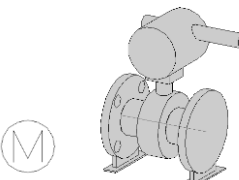
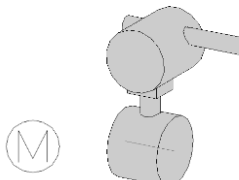
計 器 名			
電磁流量計 (アズビル)			
防浸形(一体形) フランジ形 10K/20K/30K 	防浸形(一体形) ウエハ形 10K/16K/20K/30K 	防浸形(一体形) ユニオン形 	
防浸形(分離形) フランジ形 10K/20K/30K 	防浸形(分離形) ウエハ形 10K/16K/20K/30K 	防浸形(分離形) ユニオン形 	変換器 
2線式電磁流量計 (アズビル)			
一般形(一体形) フランジ形 10K/20K/30K 	一般形(一体形) ウエハ形 10K/16K/20K/30K 	一般形(分離形) フランジ形 10K/20K/30K 	一般形(分離形) ウエハ形 10K/16K/20K/30K 
変換器 	防爆形(一体形) フランジ形 10K/20K/30K 	防爆形(一体形) フランジ形 10K/16K/20K/30K 	

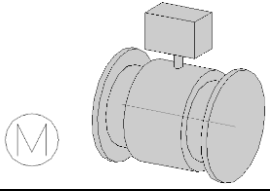
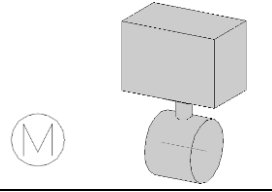
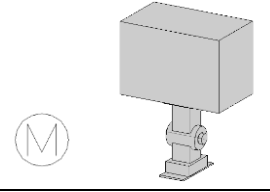
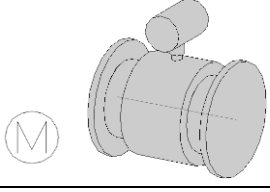
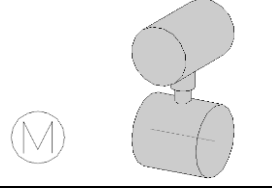
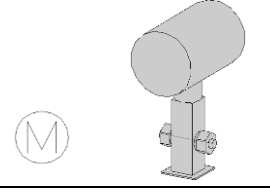
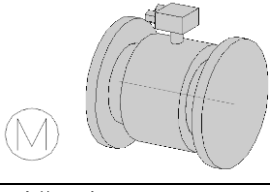
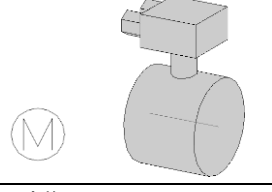
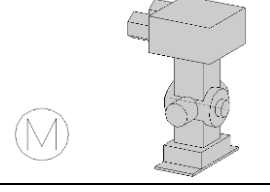
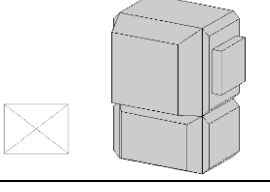
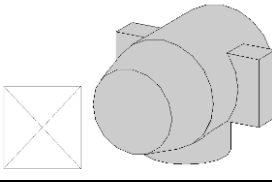
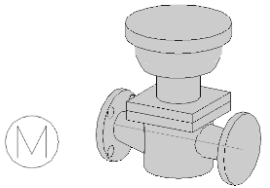
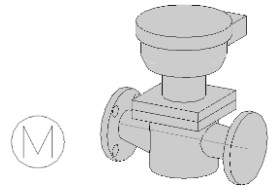

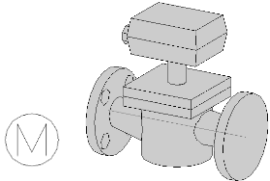
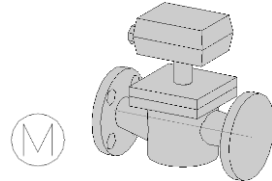
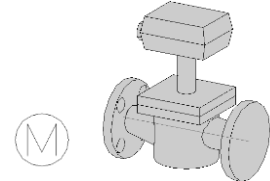
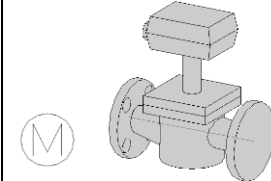
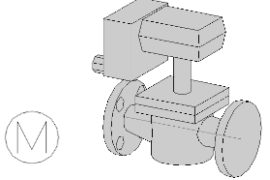
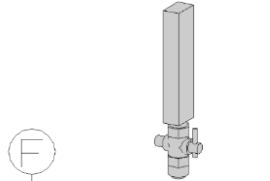
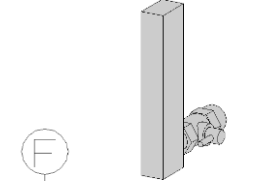







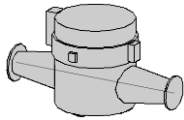

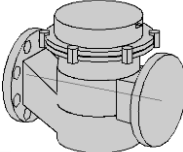

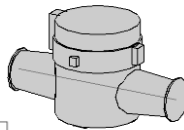

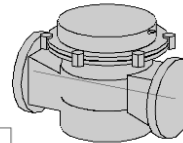

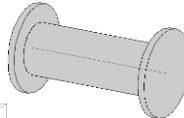

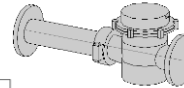

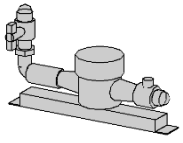

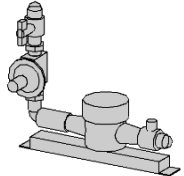

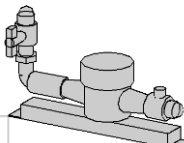

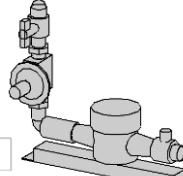
<b>電磁流量計</b> (パラメトリック部材)			
<b>一体形(角形) フランジ形</b> 10K/20K/30K 	<b>一体形(角形) ウエハ形</b> 10K/16K/20K/30K 	<b>一体形(角形) ユニオン形</b> 	
<b>一体形(丸形) フランジ形</b> 10K/20K 	<b>一体形(丸形) ウエハ形</b> 10K/20K 	<b>一体形(丸形) ユニオン形</b> 	
<b>分離形 フランジ形</b> 10K/20K/30K 	<b>分離形 ウエハ形</b> 10K/16K/20K/30K 	<b>分離形 ユニオン形</b> 	
<b>変換器 角形</b> 	<b>変換器 丸形</b> 		
<b>水用流量計</b> (日東精工)			
<b>指針型</b> 容量小/容量大、フランジ形 5K/10K/20K 	<b>パルス発信型</b> 容量小/容量大、フランジ形 5K/10K/20K 	<b>防爆型</b> 容量小/容量大、フランジ形 5K/10K/20K 	

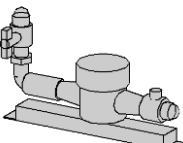
<b>電子式水用流量計</b> (日東精工)			
<b>パルス・警報出力型</b> 容量小/容量大、フランジ形 10K/20K 	<b>アナログ出力型</b> 容量小/容量大、フランジ形 10K/20K 	<b>パルス・警報出力型高温仕様</b> 容量小/容量大、フランジ形 10K/20K 	<b>アナログ出力型高温仕様</b> 容量小/容量大、フランジ形 10K/20K 
<b>バッチ型</b> 容量小/容量大、フランジ形 10K/20K 			
<b>瞬間流量計</b> (パラメトリック部材)			
<b>ストレート</b> 	<b>アングル</b> 		

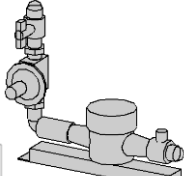

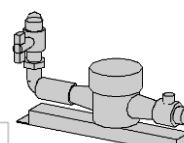
メーター類

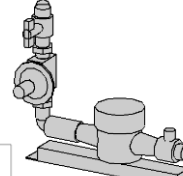
水道メーター

メーター名			
乾式水道メーター (愛知時計電機)			
複箱型  	フランジ形 10K  		
水道メーター (パラメトリック部材)			
ねじ込み形  	フランジ形 5K/10K/16K/20K/30K/上水フランジ  	補足管 5K/10K/16K/20K/30K/上水フランジ  	補足管付水道メーター 10K/上水フランジ  
メータユニット (パラメトリック部材)			
減圧弁なし(入・メス、出・メス) 上取出し(止水栓-左)/上取出し(止水栓-右)/左取出し/右取出し/ストレート  	減圧弁付(入・メス、出・メス) 上取出し(止水栓-左)/上取出し(止水栓-右)/左取出し/右取出し/ストレート  	減圧弁なし(入・オス、出・オス) 上取出し(止水栓-左)/上取出し(止水栓-右)/左取出し/右取出し/ストレート  	減圧弁付(入・オス、出・オス) 上取出し(止水栓-左)/上取出し(止水栓-右)/左取出し/右取出し/ストレート  
減圧弁なし(入・オス、出・メス) 上取出し(止水栓-左)/上取出し(止水栓-右)/左取出し/右取出し/ストレート  	減圧弁付(入・オス、出・メス) 上取出し(止水栓-左)/上取出し(止水栓-右)/左取出し/右取出し/ストレート  	減圧弁なし(入・メス、出・オス) 上取出し(止水栓-左)/上取出し(止水栓-右)/左取出し/右取出し/ストレート  	減圧弁付(入・メス、出・オス) 上取出し(止水栓-左)/上取出し(止水栓-右)/左取出し/右取出し/ストレート  

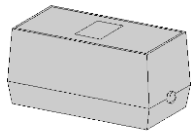
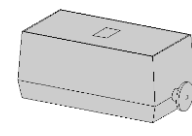
<b>メータバイパスユニット</b> (パラメトリック部材)			
<b>ねじ込み形</b>  <input type="checkbox"/>	<b>フランジ形 7.5K</b>  <input type="checkbox"/>		

**ボックス類**

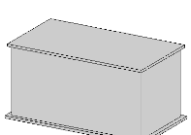
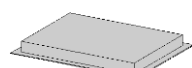
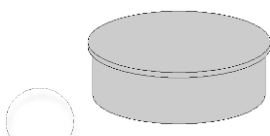
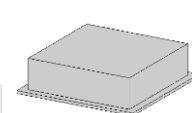
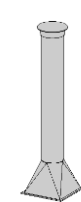
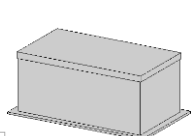
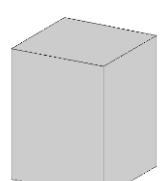
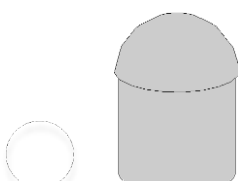
メーター名			
<b>メーターボックス</b> (パラメトリック部材)			
<b>標準</b>  <input type="checkbox"/>	<b>浅型</b>  <input type="checkbox"/>		
<b>バルブボックス</b> (パラメトリック部材)			
<b>丸形</b>  <input type="checkbox"/>	<b>角形</b>  <input type="checkbox"/>	<b>円柱形</b>  <input type="checkbox"/>	
<b>散水栓ボックス</b> (パラメトリック部材)		<b>バルブボックス</b> (パラメトリック部材)	
<b>土間埋設型</b>  <input type="checkbox"/>	<b>壁露出型/壁埋設型</b>  <input type="checkbox"/>	<b>設置型</b>  <input type="checkbox"/>	

# ガスメーター

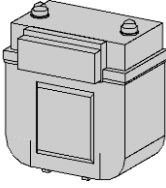
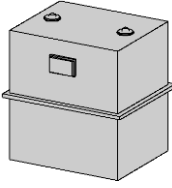
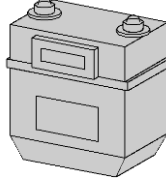
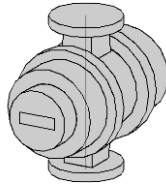
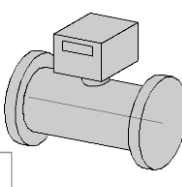
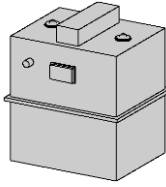
メーター名			
ガスメーター (愛知時計電機)		ガスメーター (パラメトリック部材)	
中圧 	膜式ガスメーター 	ねじ込み形 	
ルーツガスメーター (パラメトリック部材)		タービンガスメーター (パラメトリック部材)	
フランジ形 10K 		フランジ形 10K 	
業務用ガスメーター (パラメトリック部材)			
ねじ込み形 			

# ガスコック

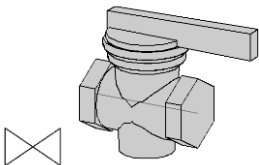
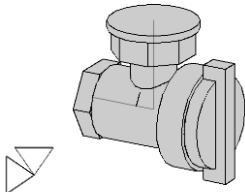
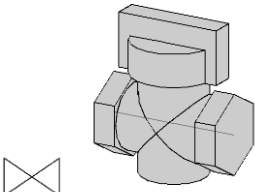
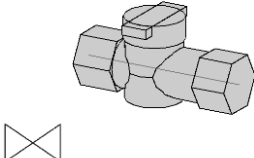
メーター名			
マレプルガスコック (日立金属)			
ねじ込み形 MSCJタイプ/ノンリターンコック 			
ガス栓 (パラメトリック部材)			
UMねじガス栓 	ねじガス栓 	UIねじガス栓 	

## 継 手

### 鋼 管 用 継 手

継 手 名	詳 細
鋼管継手	白/黒
耐食継手	VLP/PLP
高圧差込み溶接式管継手	Sch80/Sch160
高圧ねじ込み式管継手	Sch80
圧力配管用鋼管継手	
溶接継手	白/黒/Sch40(白)/Sch40(黒)
EJ継手	
排水鋼管用可とう継手(MDジョイント)	
ドレネジ継手	

### 樹 脂 被 覆 鋼 管 用 継 手

継 手 名	詳 細
管端防食継手	屋内用/埋設用
UX継手	
UXW継手	
フランジ付鋼管継手(フランジ付LP継手)	
フランジ付ポリエチレンライニング鋼管継手	
ポリエチレン粉体ライニング鋼管継手	
消火用硬質塩化ビニル外面被覆鋼管用継手(VF継手)	
消火用硬質塩化ビニル外面被覆鋼管用継手(20K VF継手)	

### ガ ス 配 管 用 継 手

継 手 名	詳 細
防食ねじ込み式継手(PLS継手)	

### フ ラ ン ジ

継 手 名	詳 細	
鑄鉄製フランジ	ねじ込み式フランジ	
鋼製フランジ(黒)	スリップオン溶接式フランジ(板フランジ)	JIS5K/10K/16K/20K/40K/63K、薄形JIS10K
	スリップオン溶接式フランジ(ハブフランジ)	JIS5K/10K/16K、薄形JIS10K、A形JIS20K/30K、B形JIS20K/30K、C形JIS20K/30K
	ソケット溶接式フランジ	JIS5K/10K/16K/20K
	突合せ溶接式フランジ	JIS5K/10K/16K/20K/30K/40K/63K
	遊合形フランジ	JIS5K/10K/16K/20K
	割りフランジ	JIS5K/10K/20K
	ねじ込み式フランジ	JIS5K/10K/16K/20K
	閉止フランジ	JIS5K/10K/16K/20K/30K/40K/63K

鋼製フランジ(白)	スリップオン溶接式フランジ (板フランジ)	JIS5K/10K/16K/20K/40K/63K、 薄形JIS10K
	スリップオン溶接式フランジ (ハブフランジ)	JIS5K/10K/16K、薄形JIS10K、 A形JIS20K/30K、B形JIS20K/30K、 C形JIS20K/30K
	ソケット溶接式フランジ	JIS5K/10K/16K/20K
	突合せ溶接式フランジ	JIS5K/10K/16K/20K/30K/40K/63K
	遊合形フランジ	JIS5K/10K/16K/20K
	割りフランジ	JIS5K/10K JIS20K
	ねじ込み式フランジ	JIS5K/10K/16K/20K
	閉止フランジ	JIS5K/10K/16K/20K/30K/40K/63K
ステンレス鋼製フランジ	スリップオン溶接式フランジ (板フランジ)	JIS5K/10K/16K/20K/40K/63K、 薄形JIS10K
	スリップオン溶接式フランジ (ハブフランジ)	JIS5K/10K/16K、薄形JIS10K、 A形JIS20K/30K、B形JIS20K/30K、 C形JIS20K/30K
	ソケット溶接式フランジ	JIS5K/10K/16K/20K
	突合せ溶接式フランジ	JIS5K/10K/16K/20K/30K/40K/63K
	遊合形フランジ	JIS5K/10K/16K/20K
	割りフランジ	JIS5K/10K JIS20K
	ねじ込み式フランジ	JIS5K/10K/16K/20K
	閉止フランジ	JIS5K/10K/16K/20K/30K/40K/63K
水道用フランジ	ねじ込み式フランジ	上水フランジ
	井戸フランジ	14K
	板フランジ(鋼製)	F12(FF形)/(RF形)
	板フランジ(ステンレス鋼製)	F12(FF形)/(RF形)
	閉止フランジ(鋼製)	F12(FF形)/(RF形)
	閉止フランジ(ステンレス鋼製)	F12(FF形)/(RF形)

### 配管加工用継手

継手名	詳細	
ソケット	鉄ソケット	黒鉄/白鉄
	ステンレス製ソケット	ステンソケット
		ハーフソケット
		ハーフテーパソケット
サドル	溶接サドル(白/黒)	枝部溶接型/枝部ねじ込み型
	突合せ溶接式継手(白/黒)	溶接サドル/ねじ付サドル

## 硬質塩化ビニル管用継手

継手名	詳細
硬質塩化ビニル継手(TS継手)	
耐衝撃性硬質塩化ビニル継手(HI-TS継手)	
大口径TS継手	
耐熱性硬質塩化ビニル継手(HT継手)	
マルチジョイント	
プレハブジョイント	
屋外排水設備用硬質塩化ビニル管継手(VU-DV継手)	
CU継手	
排水用硬質塩化ビニル管継手	DV継手/空調ドレン継手(AD継手)/ACドレン継手
耐火DV継手	
排水用耐熱性硬質塩化ビニル管継手(HTDV継手)	
換気用塩ビ2管路型継手	
換気用耐火2管路型継手	

## 耐火二層管用継手

継手名	詳細
耐火二層管継手	

## ステンレス鋼管用継手

継手名	詳細
(ステンレス鋼管用) 突合せ溶接式管継手	SUS溶接継手Sch10S/Sch5S/Sch20S/Sch40/Sch80
(ステンレス鋼管用) 配管用ステンレス鋼管用ねじ込み式管継手	
(ステンレス鋼管用) メカニカルジョイント	グロージョイント、グロージョイント3.5 ※共に受口のみ
(一般配管用ステンレス鋼管用) プレス式継手	モルコジョイント
(一般配管用ステンレス鋼管用) 突合せ溶接式管継手	SU継手
(一般配管用ステンレス鋼管用) 圧縮式管継手	MRジョイントⅡ
(一般配管用ステンレス鋼管用) 拡管式継手	ナイスジョイント、BKジョイント
	コマ・サスフィット、Zlok継手
水道用ステンレス鋼管用継手	MSJ継手

### サニタリー管用継手

継手名	詳細
サニタリー継手(溶接式)	

### 銅管用継手

継手名	詳細
銅管継手	
銅管継手(空調用)	
医療ガス配管用銅管継手	

### ハウジング形管継手

継手名	詳細
ヴィクトリックジョイント	2006年、2017年
トップジョイント	
サストップシステム	
タイヨージョイント	
ストラブカップリング	

### 鑄鉄管用継手

継手名	詳細	
排水用鑄鉄異形管		
ダクタイル鑄鉄異形管	T形、NS形、GX形、K形 フランジ7.5K形、フランジ10K形	
ダクタイル鑄鉄異形管(弁類、消火栓)	ソフトシール仕切弁	内ねじ式/外ねじ式
	補修弁	レバー式/キャップ式
	空気弁	急速
	地下式消火栓	単口/双口
	フランジ短管	



### 架橋ポリエチレン管用継手

継手名	詳細
架橋ポリエチレン管継手	
エスロカチット継手 (積水化学工業)	
エルメックス継手 (三井化学)	
メロン継手 (古河電気工業)	
QSジョイントクリア(共用) (前澤給装工業)	
QSジョイントクリア(PEX) (前澤給装工業)	
QSジョイント3(共用) (前澤給装工業)	
QSジョイント3(PEX) (前澤給装工業)	
QSジョイント3(E種用) (前澤給装工業)	<b>New!</b>
KP継手(共用) (前澤給装工業)	
KP継手(PEX) (前澤給装工業)	
ME継手 (前澤給装工業)	
キューメックス関連部材 (前澤給装工業)	

### ポリブテン管用継手

継手名	詳細
ポリブテン管継手	
プッシュマスター継手 (ブリヂストン)	
プッシュロックⅡ継手 (ブリヂストン)	
QSジョイントクリア(PB) (前澤給装工業)	
QSジョイント3(PB) (前澤給装工業)	<b>New!</b>
KP継手(PB) (前澤給装工業)	

### ポリエチレン管用継手

継手名	詳細
ポリエチレン管金属継手	
水道用ポリエチレン管EF継手	
ガス用ポリエチレン管EF継手	

### メーター接続金具

継手名	詳細
ユニオン	ガス管用、ビニル管用、銅管用
メーター伸縮ソケット	めねじ、おねじ
メーターねじ付ソケット	〃
水道用PE二層管接続用	分・止水栓用ソケット、メーター接続用ソケット

### フレキシブル管・ホース類用継手

継手名	詳細
断熱ドレンホース用継手	VP管接続用ジョイント

### 冷媒ユニット

継手名	詳細
-----	----

BSユニット	
分流コントローラー	
冷媒ヘッダー	

**樹 類**

**樹 類**

継手名	詳細
コンクリート樹	角/丸
人孔樹	
小口径塩ビ樹	

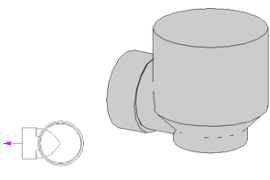
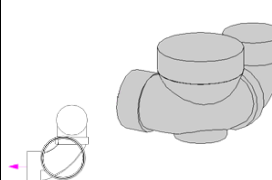
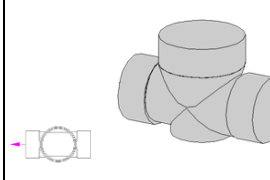
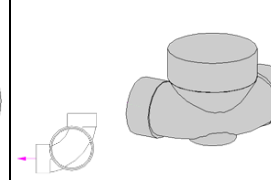
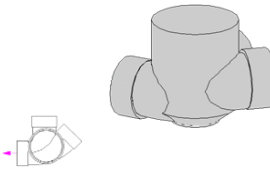
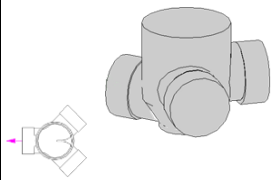
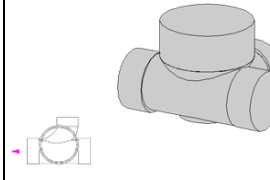
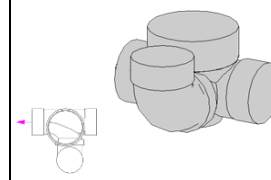
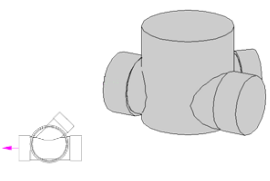
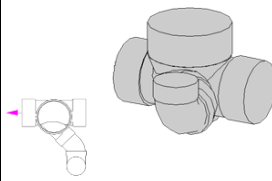
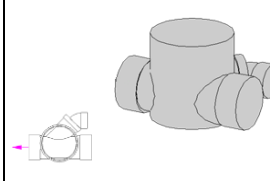
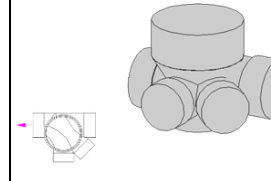
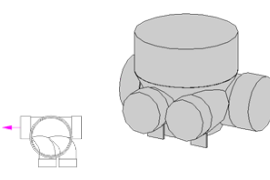
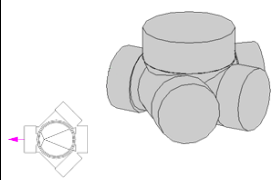
樹 名			
小口径塩ビ樹(アロン化成)			
<b>起点</b> 起点 	<b>起点</b> V90°起点 	<b>中間点</b> ストレート、ストレート<下流差口>、 3cm段差付ストレート 	<b>曲点</b> 90°曲り、45°曲り、22.5°曲り 
<b>曲点合流</b> 3cm段差付45°90°曲り 	<b>左右合流</b> 3cm段差付45°左右合流、 3cm段差付左右合流 	<b>合流</b> 90°合流、3cm段差付90°合流、 5cm段差付90°合流 	<b>合流</b> V90°合流(回転エルボ付)、 3cm段差付V90°合流(回転エルボ付) 
<b>合流</b> 45°合流、3cm段差付45°合流 	<b>合流</b> V45°合流(回転エルボ付)、 3cm段差付V45°合流(回転エルボ付) 	<b>平行~90°合流</b> 平行・90°合流、3cm段差付平行・90°合流 	<b>2本合流</b> 45°90°2本合流 
<b>2本合流</b> 90°2本合流 	<b>両側合流</b> 45°両側合流、3cm段差付45°両側合流、 5cm段差付45°両側合流、 5cm段差付90°両側合流 		

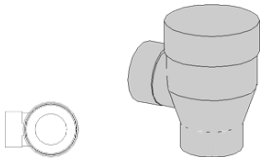
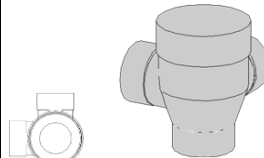
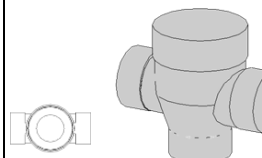
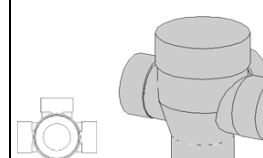
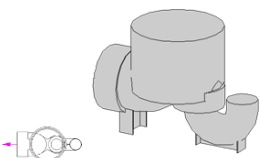
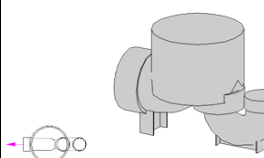
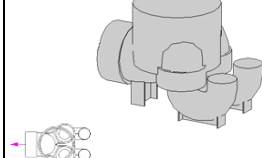
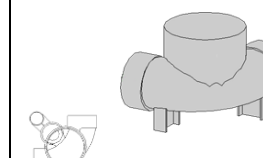
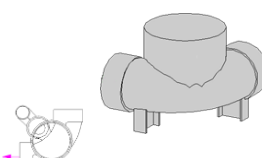
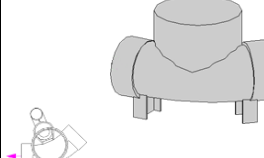
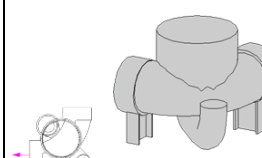
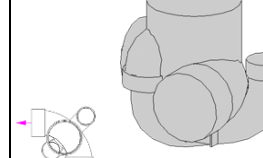
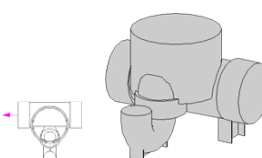
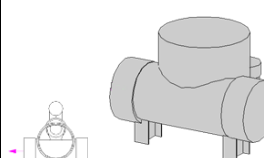
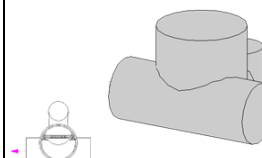
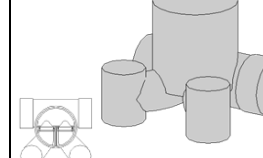
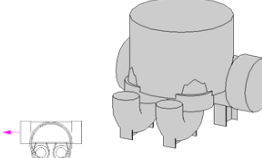
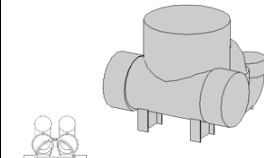
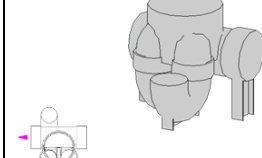
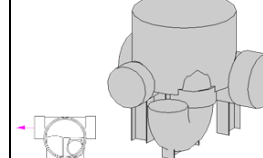
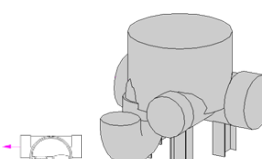
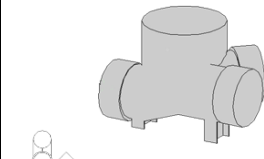
<p>ドロップ ドロップ</p> 	<p>ドロップ 90°合流ドロップ</p> 	<p>ドロップ 左右合流ドロップ</p> 	<p>ドロップ クロス合流ドロップ</p> 
<p>トラップ付起点 φ50トラップ付起点、φ75トラップ付起点、 φ100トラップ付起点、 仕切板型φ75トラップ付起点</p> 	<p>トラップ付起点 φ50受口トラップ付起点、 φ75受口トラップ付起点、 φ100受口トラップ付起点</p> 	<p>トラップ付起点 φ50トラップ2本付起点、 φ75トラップ2本付起点</p> 	<p>トラップ付曲点 φ50トラップ付90°曲り、 φ75トラップ付90°曲り、 φ100トラップ付90°曲り</p> 
<p>トラップ付曲点 φ50受口トラップ付90°曲り、 φ75受口トラップ付90°曲り、 φ100受口トラップ付90°曲り</p> 	<p>トラップ付曲点 φ50トラップ付45°曲り、 φ75トラップ付45°曲り</p> 	<p>トラップ付曲点 φ50外側トラップ付90°曲り、 φ75外側トラップ付90°曲り、 φ100外側トラップ付90°曲り</p> 	<p>トラップ付曲点 φ75外側受口トラップ付90°曲り、 φ100外側受口トラップ付90°曲り</p> 
<p>トラップ付合流 φ50トラップ付合流、 φ75トラップ付合流、 φ100トラップ付合流</p> 	<p>トラップ付合流 φ50受口トラップ付合流、 φ75受口トラップ付合流、 φ100受口トラップ付合流</p> 	<p>トラップ付合流 仕切板型φ75トラップ付合流</p> 	<p>トラップ付合流 仕切板型φ75トラップ2本付合流</p> 
<p>トラップ付合流 φ50トラップ2本付合流 φ75トラップ2本付合流</p> 	<p>トラップ付合流 φ75受口トラップ2本付合流 φ100受口トラップ2本付合流</p> 	<p>トラップ付合流 φ75左右トラップ付合流</p> 	<p>トラップ付合流 上流側φ75トラップ付90°合流、 上流側φ75受口トラップ付90°合流</p> 
<p>トラップ付合流 下流側φ75トラップ付90°合流 下流側φ75受口トラップ付90°合流</p> 	<p>トラップ付合流 下流側φ50トラップ付3cm段差45°合流、 下流側φ75トラップ付3cm段差45°合流</p> 		

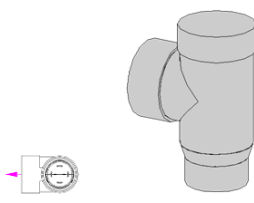
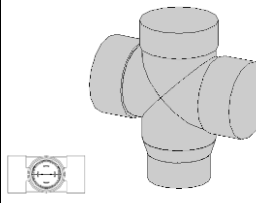
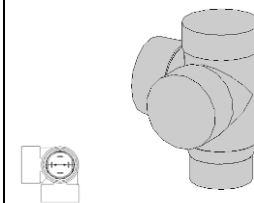
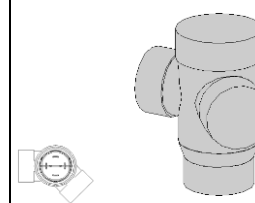
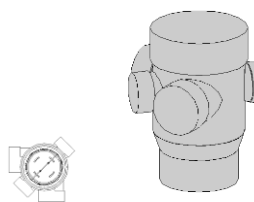
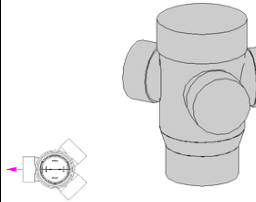
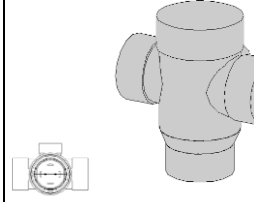
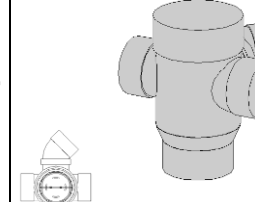
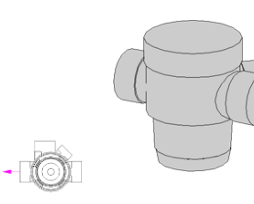
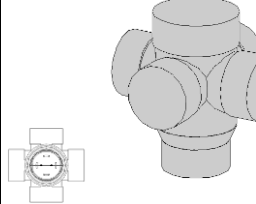

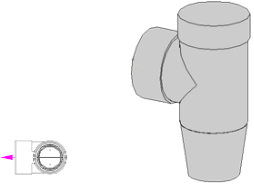
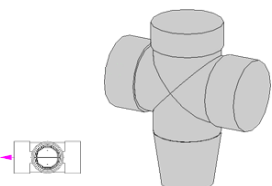
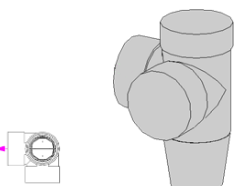
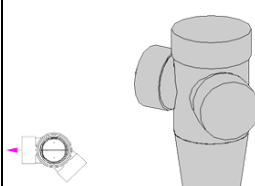
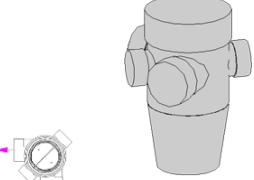
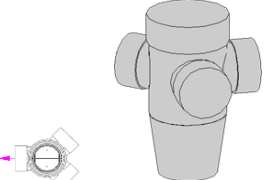
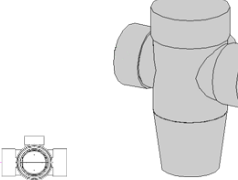
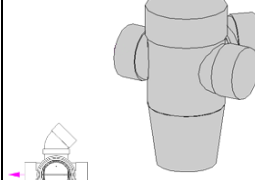
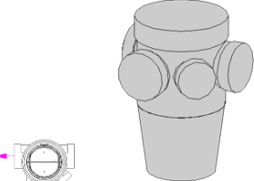
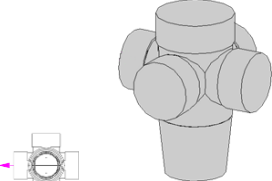
雨水マス(アロン化成)			
<b>起点</b> 	<b>ストレート</b> 	<b>曲点</b> 90°曲り、75°曲り、60°曲り 	<b>曲点</b> 45°曲り、30°曲り、15°曲り 
<b>曲点合流</b> 内外合流90°曲り、内外合流45°曲り 	<b>左右合流</b> 45°左右合流 	<b>合流</b> 90°合流(左右合流) 	<b>合流</b> 45°合流 
<b>合流</b> 45°90°2本合流 	<b>合流</b> 90°両側合流 		

雨水マス(アロン化成)			
<b>起点</b> 	<b>ストレート</b> 	<b>曲点</b> 90°曲り、75°曲り、60°曲り 	<b>曲点</b> 45°曲り、30°曲り、15°曲り 
<b>曲点合流</b> 内外合流90°曲り、内外合流45°曲り 	<b>左右合流</b> 45°左右合流 	<b>合流</b> 90°合流(左右合流) 	<b>合流</b> 45°合流 
<b>合流</b> 45°90°2本合流 	<b>合流</b> 90°両側合流 		

# 集 合 管

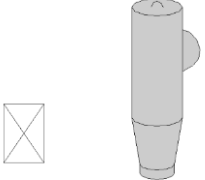
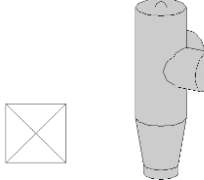
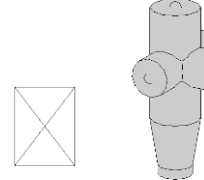
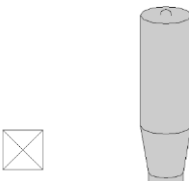
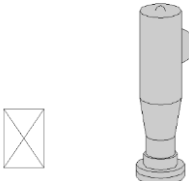
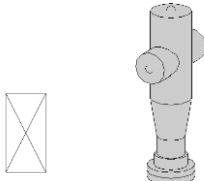
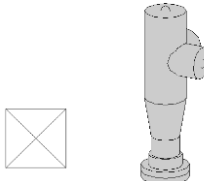
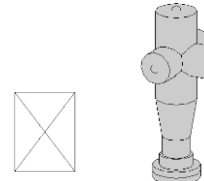
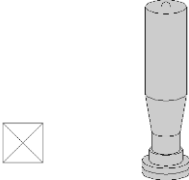
## 排 水 集 合 管

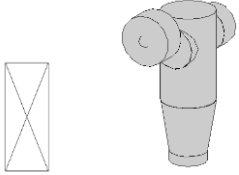
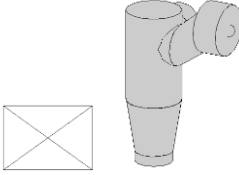
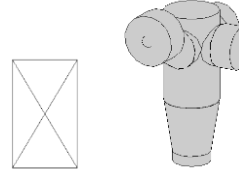
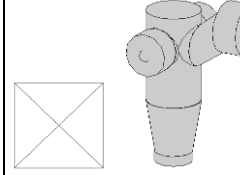
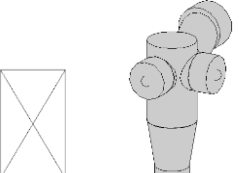
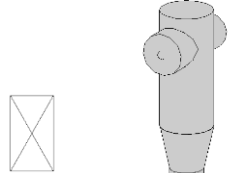
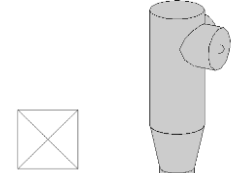
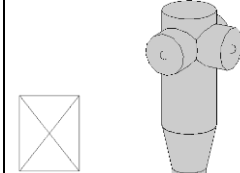
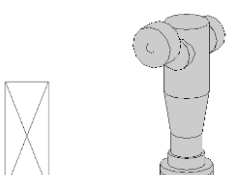
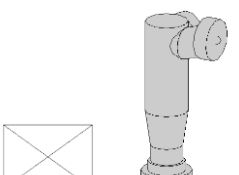
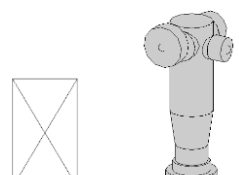
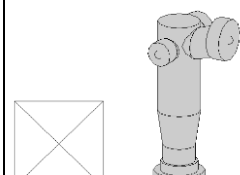
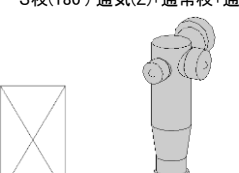
金 具 名			
集合管(1段枝) (パラメトリック部材)			
1段枝モデル(φ75、100、125)・片受け 1枝 通常枝 	1段枝モデル(φ75、100、125)・片受け 2枝(180°) 通常枝 	1段枝モデル(φ75、100、125)・片受け 2枝(90°) 通常枝 	1段枝モデル(φ75、100、125)・片受け 3枝 通常枝 
1段枝モデル(φ75、100、125)・片受け 枝なし 減速継手 			
1段枝モデル(φ75、100、125)・両受け 1枝 通常枝 	1段枝モデル(φ75、100、125)・両受け 2枝(180°) 通常枝 	1段枝モデル(φ75、100、125)・両受け 2枝(90°) 通常枝 	1段枝モデル(φ75、100、125)・両受け 3枝 通常枝 
1段枝モデル(φ75、100、125)・両受け (パラメトリック部材) 			

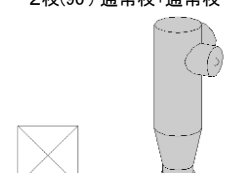
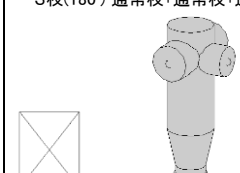
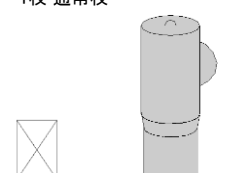
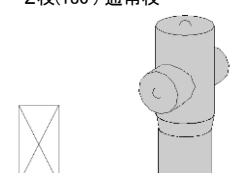
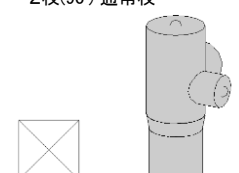
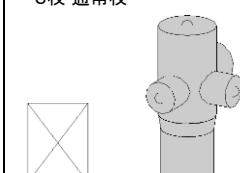
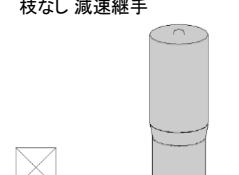
<b>集合管(最上階)</b> (パラメトリック部材)			
最上階用モデル(φ75、100)・片受け 2枝(180°) 通常枝+通気(Z)	最上階用モデル(φ75、100)・片受け 2枝(90°) 通常枝+通気(Z)	最上階用モデル(φ75、100)・片受け 3枝(180°) 通常枝+通常枝+通気(Z)	最上階用モデル(φ75、100)・片受け 3枝(180°) 通常枝+通気(Z)+通常枝
			
最上階用モデル(φ75、100)・片受け 3枝(180°) 通気(Z)+通常枝+通常枝	最上階用モデル(φ100)・片受け 2枝(180°) 通常枝+通常枝	最上階用モデル(φ100)・片受け 2枝(90°) 通常枝+通常枝	最上階用モデル(φ100)・片受け 3枝(180°) 通常枝+通常枝+通常枝
			
最上階用モデル(φ75、100)・両受け 2枝(180°) 通常枝+通気(Z)	最上階用モデル(φ75、100)・両受け 2枝(90°) 通常枝+通気(Z)	最上階用モデル(φ75、100)・両受け 3枝(180°) 通常枝+通常枝+通気(Z)	最上階用モデル(φ75、100)・両受け 3枝(180°) 通常枝+通気(Z)+通常枝
			
最上階用モデル(φ75、100)・両受け 3枝(180°) 通気(Z)+通常枝+通常枝	最上階用モデル(φ100)・両受け 2枝(180°) 通常枝+通常枝	最上階用モデル(φ100)・両受け 2枝(90°) 通常枝+通常枝	最上階用モデル(φ100)・両受け 3枝(180°) 通常枝+通常枝+通常枝
			
<b>集合管(最下階)</b> (パラメトリック部材)			
最下階用モデル(φ100)・片受け 1枝 通常枝	最下階用モデル(φ100)・片受け 2枝(180°) 通常枝	最下階用モデル(φ100)・片受け 2枝(90°) 通常枝	最下階用モデル(φ100)・片受け 3枝 通常枝
			
最下階用モデル(φ100)・片受け 枝なし 減速継手			
			



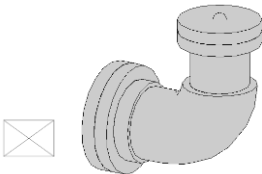
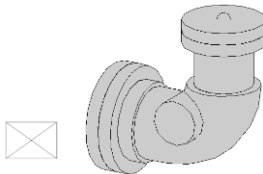
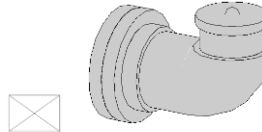
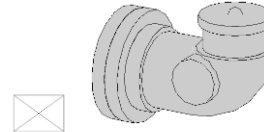
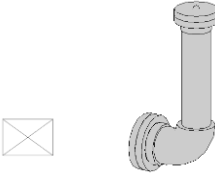
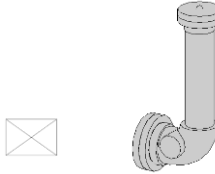
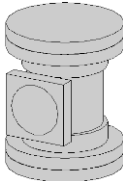
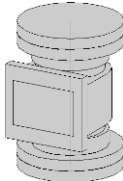





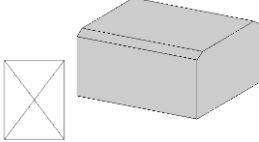
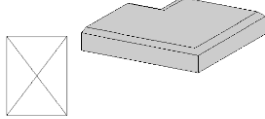
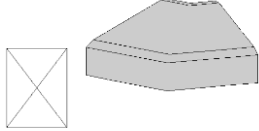
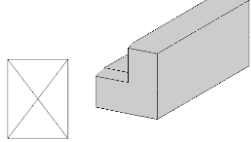
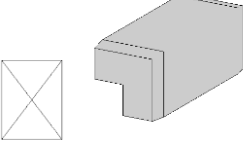
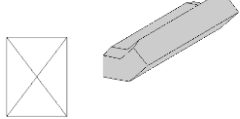
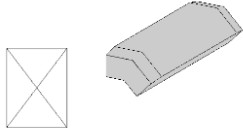
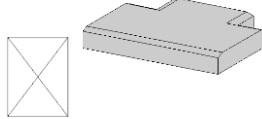
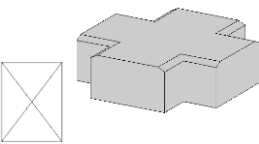
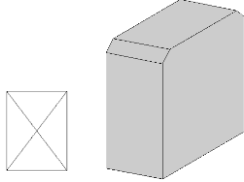
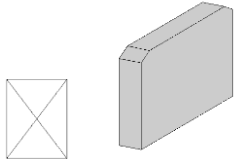
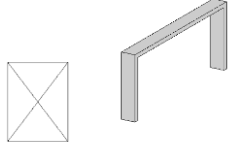
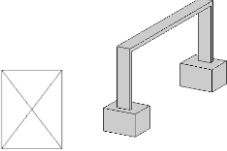

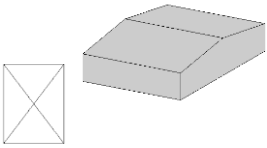
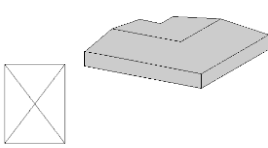
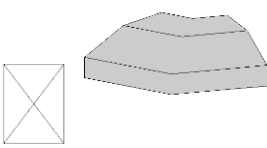
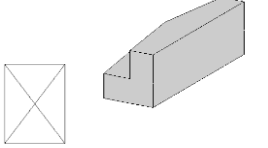
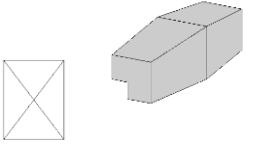
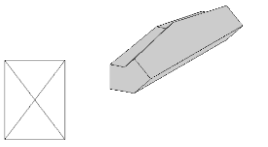
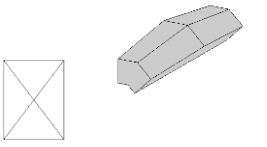
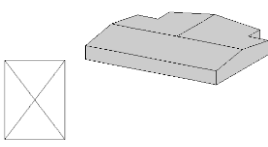
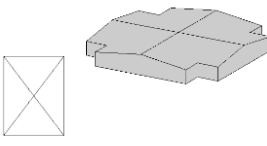
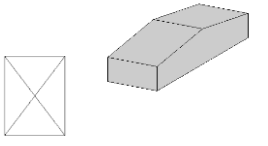
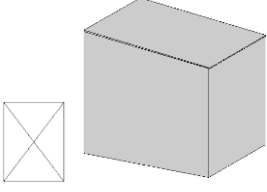
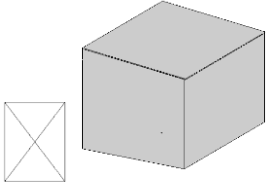
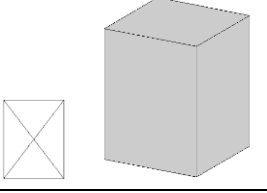
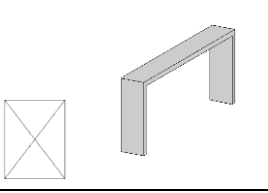
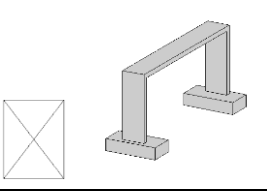

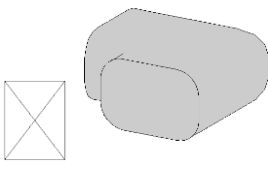
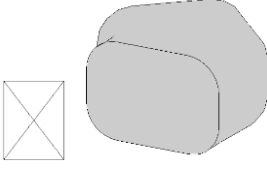
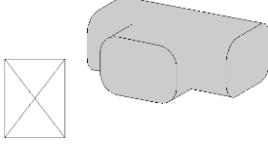
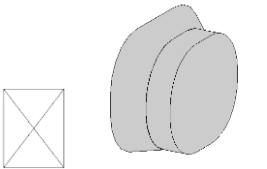
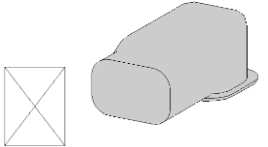
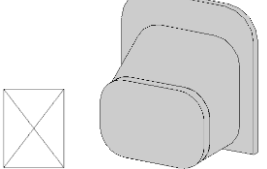
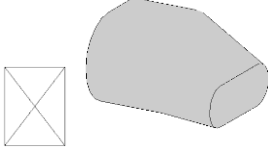

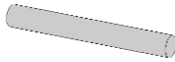

<b>バンド</b> (パラメトリック部材)			
<b>バンド</b> 	<b>バンド・CO付き</b> 	<b>バンド(ショート)</b> 	<b>バンド・CO付き(ショート)</b> 
<b>バンド(ロング)</b> 	<b>バンド・CO付き(ロング)</b> 		
<b>継手</b> (パラメトリック部材)			
<b>掃除口付きソケット</b> 	<b>満水テスト用ソケット</b> 		

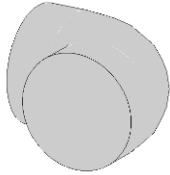
# 冷媒管ラック

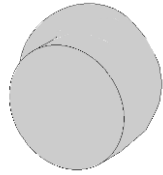
## 冷媒管ラック

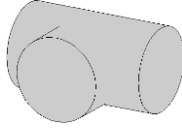
金具名			
冷媒管ラック(矩形) (因幡電工)			
RDダクト 	平面コーナー90° 	平面コーナー45° 	立面コーナー90°(立上り) 
立面コーナー90°(立下り) 	立面コーナー45°(立上り) 	立面コーナー45°(立下り) 	T字型分岐ジョイント 
十字型分岐ジョイント 	スライドジョイント 	異径ジョイント 	RD取付架台 
RD取付架台(支持台付) 			

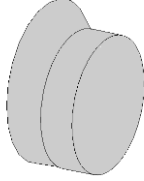
<b>冷媒管ラック(山形)</b> <small>(ネグロス電工)</small>			
<b>直線</b> 	<b>水平コーナー90°</b> 	<b>水平コーナー45°</b> 	<b>上下コーナー90°(立上り)</b> 
<b>上下コーナー90°(立下り)</b> 	<b>上下コーナー45°(立上り)</b> 	<b>上下コーナー45°(立下り)</b> 	<b>T形分岐</b> 
<b>X形分岐</b> 	<b>直線長さ調整</b> 	<b>フードボックス(前取出し)</b> 	<b>フードボックス(下取出し)</b> 
<b>フード接続</b> 	<b>門形架台</b> 	<b>門形架台(基礎ブロック付)</b> 	
<b>配管化粧カバー(矩形)</b> <small>(因幡電工)</small>			
<b>スリムダクトSD(直線)</b> 	<b>スリムコーナー平面90°</b> 	<b>スリムコーナー平面45°</b> 	<b>T型ジョイント</b> 
<b>付属アダプター</b> 	<b>ウォールコーナー</b> 	<b>シーリングキャップ</b> 	<b>端末カバー</b> 

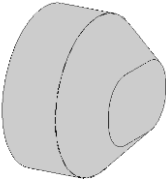









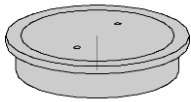

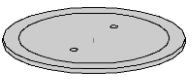

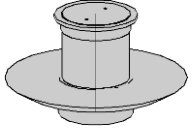
配管化粧カバー(円形) (因幡電工)			
スリムダクトPD(直線)  	コーナー90°  	コーナー45°  	T型ジョイント  
異径アダプター  	端末カバー  		

## 給排水金具

### 水栓金具

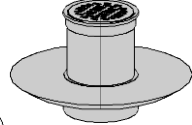
金具名	詳細
水栓	
混合栓	

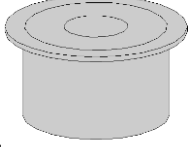
### 掃除口・目皿

金具名			
掃除口 (パラメトリック部材)			
COA 内ねじ式  	COA 差し込み式  	COB(防水用) 内ねじ式  	
排水目皿 (パラメトリック部材)			
D 内ねじ式  	差し込み式  	D(防水用) 内ねじ式  	
排水共栓 (パラメトリック部材)			
内ねじ式  			

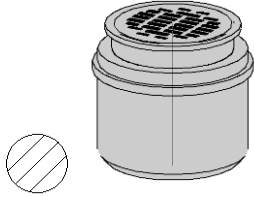
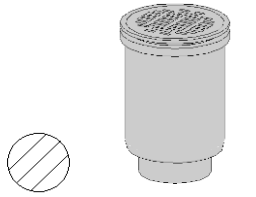
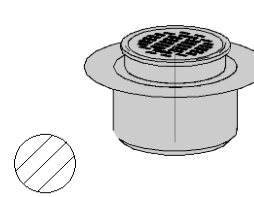
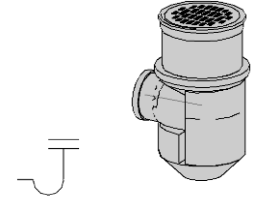
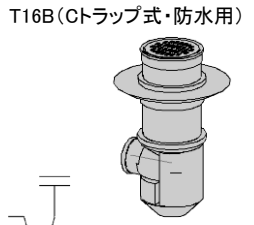
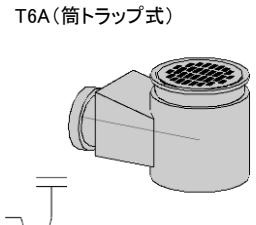
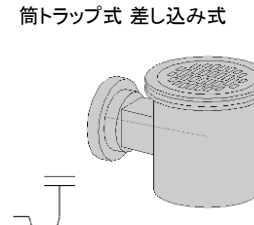
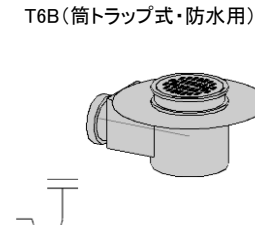
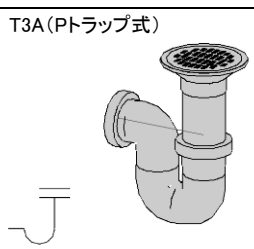
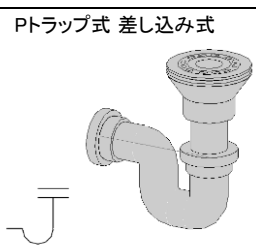
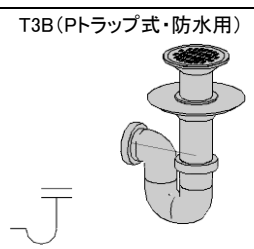
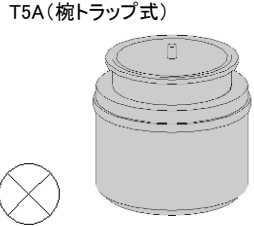
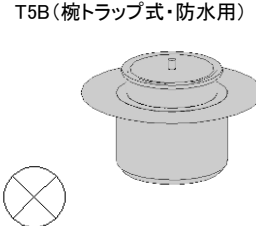
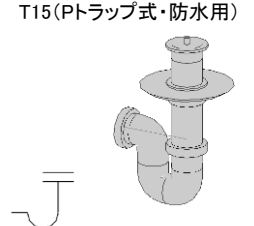
<p>床排水トラップ (パラメトリック部材)</p>			
<p>T5A(腕トラップ式)</p> 	<p>T14AA(腕トラップ式)差し込み式</p> 	<p>T5B(腕トラップ式・防水用)</p> 	<p>T16A(CTラップ式)</p> 
<p>T16B(CTラップ式・防水用)</p> 	<p>T6A(筒トラップ式)</p> 	<p>筒トラップ式 差し込み式</p> 	<p>T6B(筒トラップ式・防水用)</p> 
<p>T3A(PTラップ式)</p> 	<p>PTラップ式 差し込み式</p> 	<p>T3B(PTラップ式・防水用)</p> 	
<p>共栓付床排水トラップ (パラメトリック部材)</p>			
<p>T5A(腕トラップ式)</p> 	<p>T5B(腕トラップ式・防水用)</p> 	<p>T15(PTラップ式・防水用)</p> 	

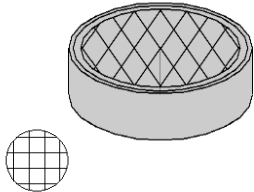
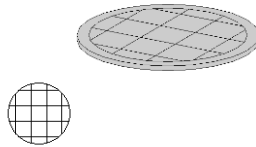
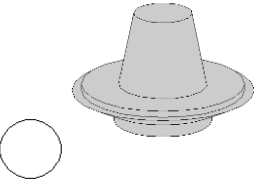
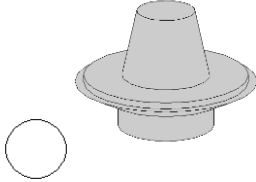



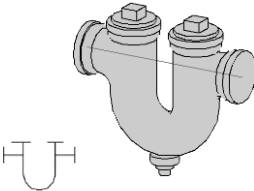

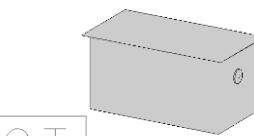
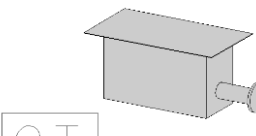
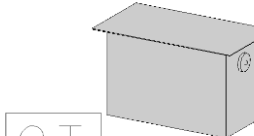
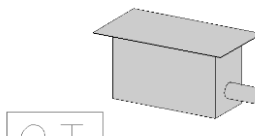

<b>防虫網</b> (パラメトリック部材)			
<b>内ねじ式</b> 	<b>差し込み式</b> 		
<b>ルーフトレン</b> (パラメトリック部材)			
<b>縦型(差し込み式)</b> 	<b>縦型(ねじ込み式)</b> 		

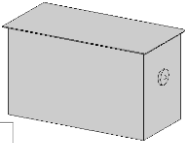
### Uトラップ

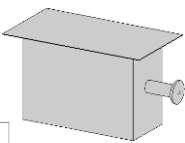

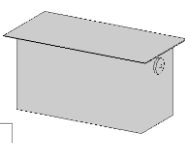

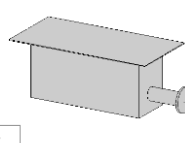
金具名			
Uトラップ			
<b>ねじ込み形(プラグ付)</b> 			

### トラップ



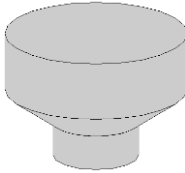

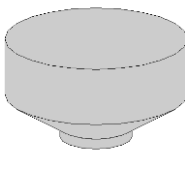
金具名			
グリーストラップ			
<b>パイプ導入形</b> <b>ソケット/内ネジソケット</b>  <div style="border: 1px solid black; padding: 2px; display: inline-block;">GT</div>	<b>パイプ導入形</b> <b>フレキJIS10K/フランジJIS5K</b>  <div style="border: 1px solid black; padding: 2px; display: inline-block;">GT</div>	<b>側溝導入形</b> <b>ソケット/内ネジソケット</b>  <div style="border: 1px solid black; padding: 2px; display: inline-block;">GT</div>	<b>側溝導入形</b> <b>フレキJIS10K</b>  <div style="border: 1px solid black; padding: 2px; display: inline-block;">GT</div>

グリーストラップ			
パイプ導入形 ソケット/内ネジソケット  	パイプ導入形 フレキJIS10K/フランジJIS5K  	側溝導入形 ソケット/内ネジソケット  	側溝導入形 フレキJIS10K  



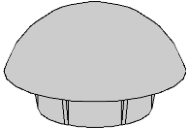

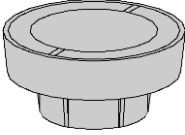
**排水ホッパー**

金具名			
排水ホッパー			
内ねじ  	外ねじ  		

**ベントキャップ**

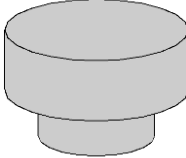
金具名			
ベントキャップ (パラメトリック部材)			
露出用 ねじ込み形  	埋設用 ねじ込み形  		

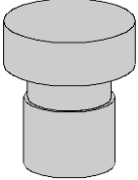
**通気弁**

金具名			
通気弁 (パラメトリック部材)			
標準  	ソケット付  		



## ダクト材料

### 矩形ダクト

ダクト名・材質名	詳細	
アングルフランジダクト	亜鉛鉄板	低圧/高圧
	ステンレス鋼板	低圧/高圧
	ガルバリウム鋼板	低圧/高圧
共板フランジダクト	亜鉛鉄板	低圧/高圧
	ステンレス鋼板	低圧/高圧
	ガルバリウム鋼板	低圧/高圧
ダンボールダクト <b>New!</b>	矩形/六角形/八角形/十二角形	

### 円形ダクト

ダクト名・材質名	詳細	
スパイラルダクト	亜鉛鉄板	低圧/高圧
	ステンレス鋼板	低圧/高圧
	ガルバリウム鋼板	低圧/高圧
円形フランジダクト	亜鉛鉄板	低圧/高圧
	ステンレス鋼板	低圧/高圧
	ガルバリウム鋼板	低圧/高圧
フレキシブルダクト	ニューホープ/アルミフレキ	

### 硬質塩化ビニル管ダクト

ダクト名・材質名	詳細
ダクト用硬質塩化ビニル管	ダクトE管継手
硬質塩化ビニル管(VP)[ダクト用]	DV継手[ダクト用]/VU-DV継手[ダクト用]
硬質塩化ビニル管(VU)[ダクト用]	
換気用塩ビ2管路管[ダクト用]	換気用塩ビ2管路型継手[ダクト用]
換気用耐火2管路管[ダクト用]	換気用耐火2管路型継手[ダクト用]

# ダクト部材

## 制気口

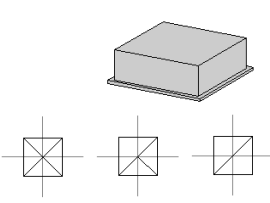
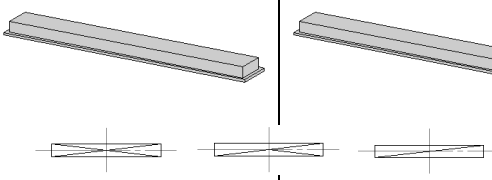
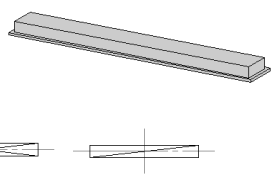
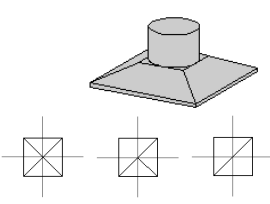
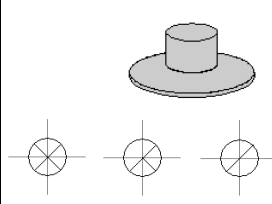
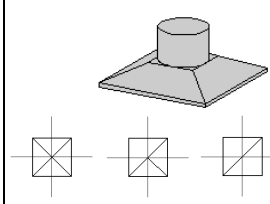
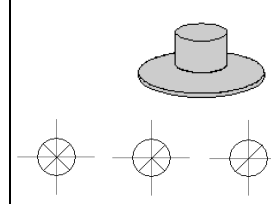
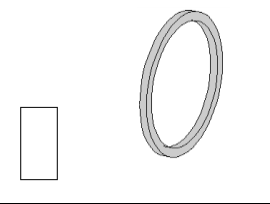
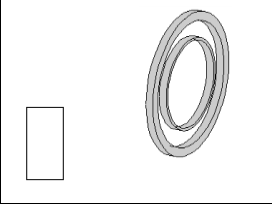
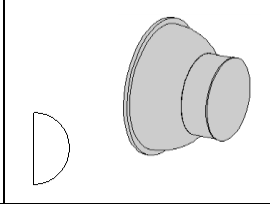
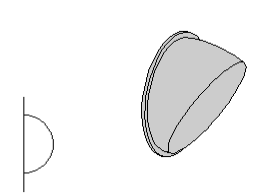
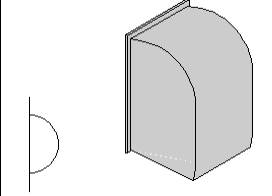
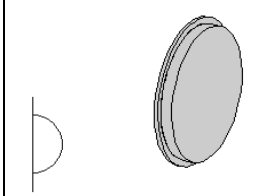
ダクト部材名			
レジスター		ラインディフューザー	
VS/HS/VHS/V/H/VH 		ブリーズライン シングル/ダブル/トリプル/カルテット 	カームライン 
アネモ		パン	
角型(E2) 	丸型(C2) 	角型(EP) 	丸型(GP) 
ノズル		パンカーラーバー	
ノズル 配置方向 天井/壁 	ノズル(ダブル) 配置方向 天井/壁 	配置方向 天井/壁 	
バンドキャップ			
丸型フード 	深型フード 	フードなし 	

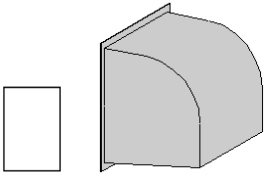
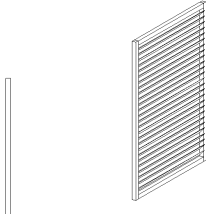
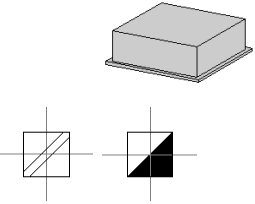
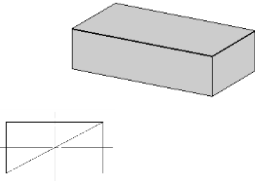
ウェザーカバー		ガラリ	
		給気/外気/排気 	
排煙口		フード	
			

**ダンパー**

ダクト名・材質名	詳細
ダンパー	VD/MD/CD/FD/FVD/HFD/SD/SFV/SFD/SMD/SFMD/PD/PFD
VAV	
CAV	

電気用機器・器具

照明器具

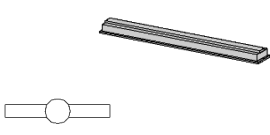
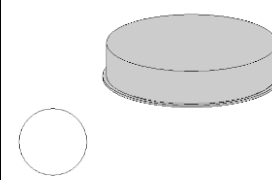
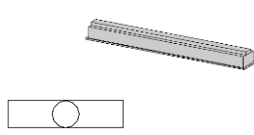
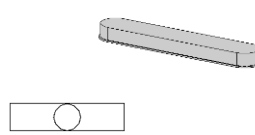
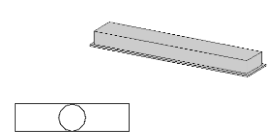
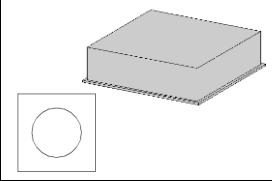
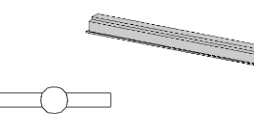
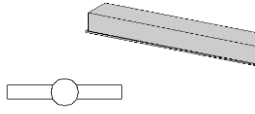
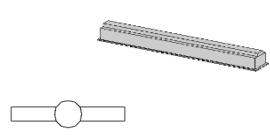
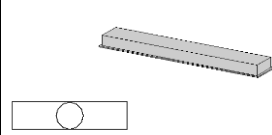
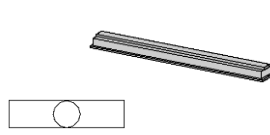
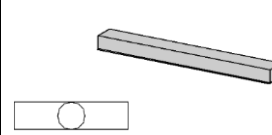
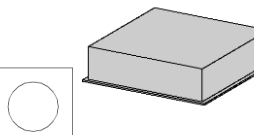
機器名			
埋込型(LED灯) (パラメトリック部材)			
下面開放タイプ カバーなし/カバー付き/ルーバ付き 	カバー付き丸型 	ベースライト 1灯/1灯(カバー付き)/1灯(ルーバ付き) 2灯/2灯(カバー付き)/2灯(ルーバ付き) 3灯 	ベースライト 長円形 1灯/2灯 
ベースライト クリーンルーム向け 2灯 	スクエアタイプ カバーなし/カバー付き/ルーバ付き 	学校用 照明器具 	学校用 黒板灯 
埋込型(蛍光灯FHF高出力) (パラメトリック部材)			
下面開放タイプ 1灯カバーなし/1灯グレア分類G0、G1b、V 2灯カバーなし/2灯カバー付き 2灯ルーバ付き/2灯グレア分類G0、G1b、V 	システム天井用 2灯カバーなし/2灯グレア分類G0、G1b、V 		
埋込型(蛍光灯) (パラメトリック部材)			
下面開放タイプ 1灯/2灯 	ラインタイプ 1灯/2灯 	スクエアタイプ 3種 	

直付型(LED灯) (パラメトリック部材)			
下面開放タイプ カバーなし/カバーなし(スリムベース) 減光制御/消灯制御	スクエアタイプ カバーなし/カバー付き/ルーバ付き	ベースライト 反射笠付型	ベースライト 笠なし型
ベースライト 片反射笠付型	ベースライト コーナーライト	ベースライト 学校用照明器具	ベースライト 高天井用照明器具
直管LEDランプ 富士型 1灯/2灯	直管LEDランプ 反射笠付型 1灯/2灯	直管LEDランプ 片反射笠付型	直管LEDランプ 笠なし型
直管LEDランプ スリムベース 2灯/3灯	直管LEDランプ シーリングライト 2灯	クリーンルーム向け照明器具 半導体工場用1灯	クリーンルーム向け照明器具 細断面タイプ1灯
クリーンルーム向け照明器具 箱型2灯	クリーンルーム向け照明器具 富士型1灯/2灯		

<b>蛍光灯直付型(FHF高出力)</b> (パラメトリック部材)			
<b>下面開放直付型2灯</b> カバーなし/ルーバ付き/グレア分類G0、V	<b>富士型 1灯/2灯</b>	<b>反射笠付型 1灯/2灯</b>	<b>笠なし型1灯</b>
<b>直付型(蛍光灯)</b> (パラメトリック部材)			
<b>富士型 1灯/2灯</b>	<b>反射笠付型 1灯/2灯</b>	<b>片反射笠付型</b>	<b>笠なし型 1灯/2灯</b>
<b>下面開放直付型 1灯/2灯</b>			
<b>壁付型(LED灯)</b> (パラメトリック部材)			
<b>ウォールライト 壁付型</b>	<b>ウォールライト 縦付型</b>	<b>ブラケット</b>	
<b>壁付型(蛍光灯)</b> (パラメトリック部材)			
<b>ブラケット</b>	<b>ウォールライト</b>		

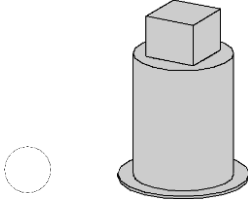
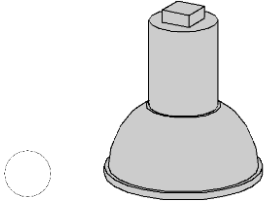
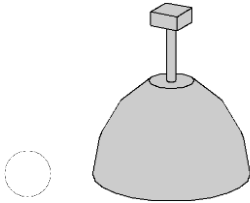
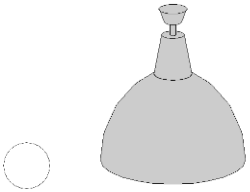

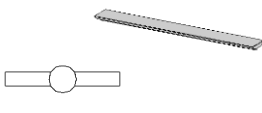
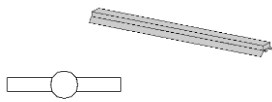
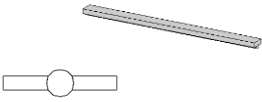
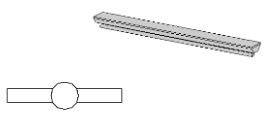
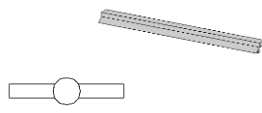
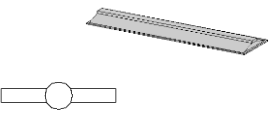
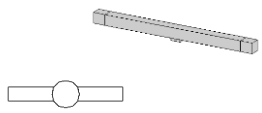
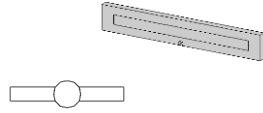



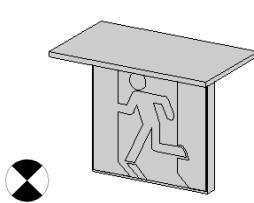
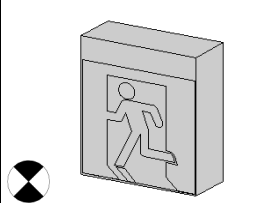
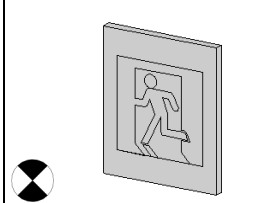
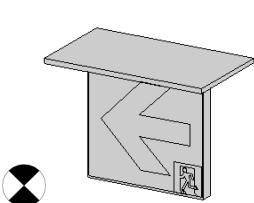
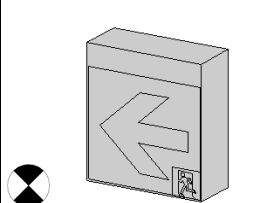
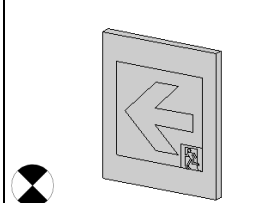
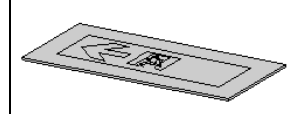
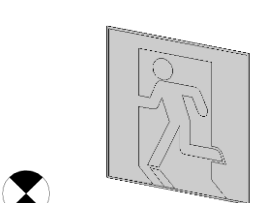
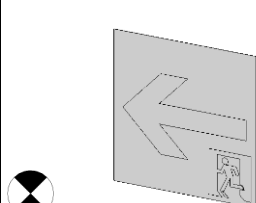
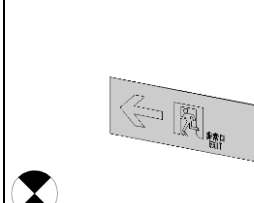
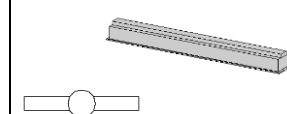
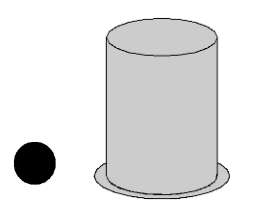
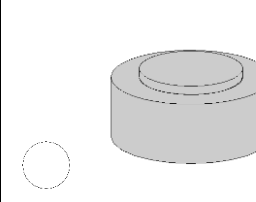
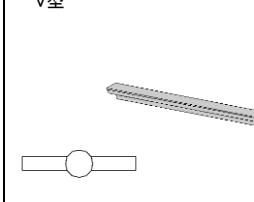
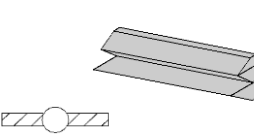



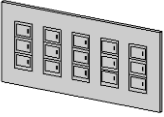

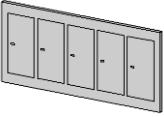



<b>ダウンライト(LED灯)</b> (パラメトリック部材)		<b>ダウンライト</b> (パラメトリック部材)	
一般/減光制御/防雨形/消灯制御/高天井用  		<b>埋込型</b>  	<b>シーリングライト</b>  
<b>高天井用(LED灯)</b> (パラメトリック部材)		<b>高天井用</b> (パラメトリック部材)	
<b>角型</b> 中照形/広照形  	<b>丸型</b> 中照形/広照形  	<b>直付型</b>  	<b>吊型</b>  
<b>HID灯</b> (パラメトリック部材)			
			
<b>引掛シーリング</b>			
<b>1口(角形)/1口(丸形)</b>   			

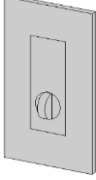

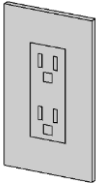

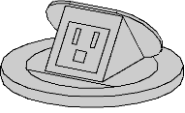

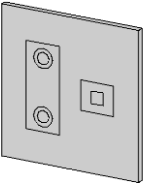

防災照明(LED灯) (パラメトリック部材)			
直付型 富士型 	直付型 反射笠付型 	直付型 笠なし型 	直付型 直管ランプ 富士型1灯/2灯 
直付型 直管ランプ 反射笠付型1灯/2灯 	埋込型 下面開放タイプ 	壁直付型 細型 	壁直付型 薄型 

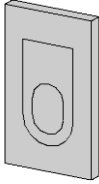

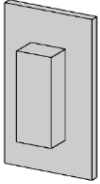
<b>防災照明</b> (パラメトリック部材)			
<b>避難口誘導灯</b> 天井埋込型 左向/右向 A級/B級/C級 	<b>避難口誘導灯</b> 壁・天井直付・吊下型 左向/右向 A級/B級/C級 	<b>避難口誘導灯</b> 壁埋込型 左向/右向 A級/B級/C級 	
<b>通路誘導灯</b> 天井埋込型 左向/右向/両向 A級/B級/C級 	<b>通路誘導灯</b> 壁・天井直付・吊下型 左向/右向/両向 A級/B級/C級 	<b>通路誘導灯</b> 壁埋込型 左向/右向/両向 A級/B級/C級 	<b>通路誘導灯</b> 床埋込型 左向/右向/両向 C級 
<b>避難口誘導標識</b> 人 左向 	<b>避難口誘導標識</b> 矢印 左向/右向/両向 	<b>避難口誘導標識</b> 人・矢印 左向/右向/両向 	<b>蛍光灯埋込型</b> 1灯カバーなし/1灯グレア分類G0、G1b、V 2灯カバーなし/2灯ルーバ付き 2灯グレア分類G0、G1b、V 
<b>非常用照明器具埋込型</b> 	<b>照明器具直付型1灯</b> カバーなし/カバー付き 	<b>照明器具直付型 1灯/2灯</b> V型 	
<b>殺菌灯</b> (パラメトリック部材)			
<b>間接照射方式</b> 			

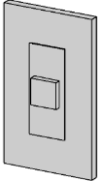
スイッチ・コンセント

機器名			
スイッチ			
<p>一般形 1～3個口、4～6個口(2連)、 9個口(3連)、12個口(4連)、 15個口(5連)</p>  	<p>ワイド形 シングル、シングル(2連)、 シングル(3～5連)、ダブル、 トリプル、トリプル+シングル(2連)</p>  	<p>リモコン 1～4個口、8個口(2連)、 12個口(3連)、16個口(4連)</p> <p>●4R</p> 	<p>人感センサー 熱線センサー付自動スイッチ 親機/子機</p>  
<p>照度センサー (パラメトリック部材)</p>  	<p>減衰器 アッテネーター</p>  		
コンセント			
<p>コンセント 2口、3口、4口(2連)、 6口(2連)、接地極付2口/4口(2連)、 接地端子付1口/2口、 接地極付抜止2口、 高容量接地付抜止1口、防水形2口 1口、ワイド形1口、ワイド形2口、 露出1口、露出2口、医用2口、 天井用1口、天井用2口、天井用3口、 EV-PHEV充電用</p> <p>接地極付接地端子1口、漏電遮断器付 スイッチコンセント1口</p>  	<p>OAフロア用 フリーアクセスフロア用アップコン1口  フリーアクセスフロア用アップコン2口 フリーアクセスフロア用アップコン接地極付抜止1口 ハイテンションアウトレット抜止2口 二重床用コンセント1口、2口 フロアコンセント丸形1口、2口 フロアコンセント角形1口、2口</p>  	<p>弱電コンセント テレビターミナル1口/2口、 電話アウトレット1口、 情報LAN1口/2口</p>  	<p>複合アウトレット コンセント3口・TV1口・ TEL1口(2連)、TV2口・ TEL1口(2連)、コンセント2口・ TV2口・情報LAN1口(3連)、 コンセント2口・TV1口・TEL1口・ 情報LAN1口(2連)、 コンセント2口・情報LAN1口(2連)</p>  

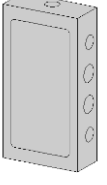
呼出			
トイレ呼出ボタン  	廊下灯  	復旧ボタン  	
電気錠		スイッチボックス	
ICカードリーダー  		1～6個用  	



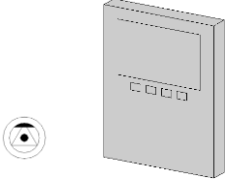
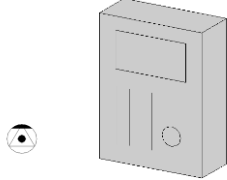
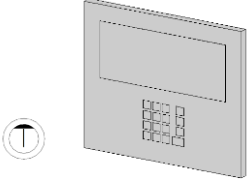
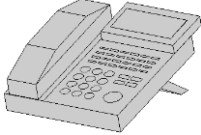
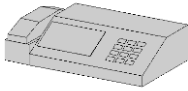
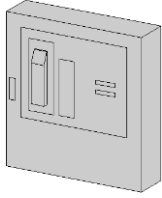

## インターホン

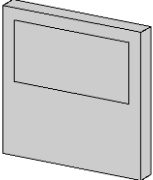
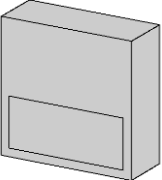
機器名			
インターホン			
親機 モニター、モニター+受話器、 受話器 	玄関子機 タイプ1、タイプ2 	集合機 玄関集合機 	
電話機			
内線電話機、加入電話機 	ファクシミリ 	非常電話機 	

## リモコン・調整器

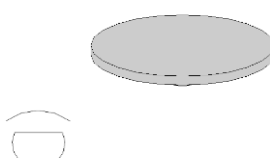
機器名			
リモコン		調整器	
ACリモコン 		温湿度調整器 	

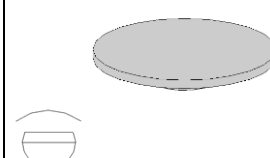
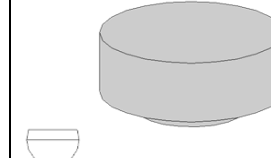
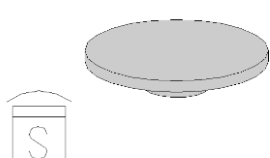
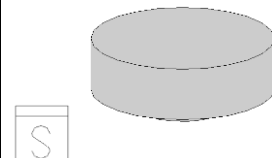
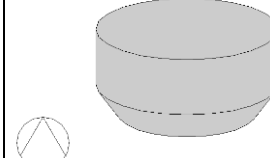
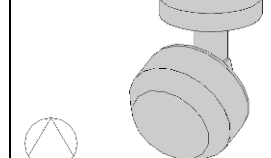
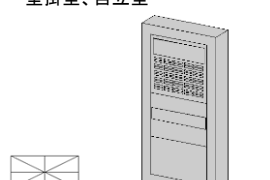
# 自動火災報知設備

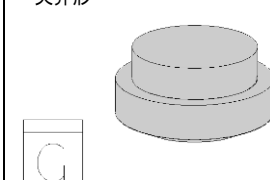
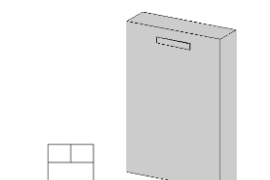
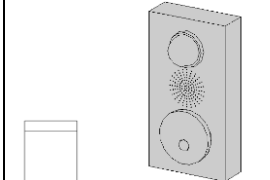
機器名			
熱感知器 (パラメトリック部材)			
定温式スポット型 埋込型 	定温式スポット型 露出型 	差動式スポット型 埋込型 	差動式スポット型 露出型 
煙感知器 (パラメトリック部材)		炎感知器 (パラメトリック部材)	
光電式スポット型 露出型 	光電式スポット型 露出型 自在取付台使用 	赤外線スポット型 露出型 	赤外線スポット型 露出型 自在取付台使用 
受信機 (パラメトリック部材)		ガス漏れ検知器	
P型 壁掛型、自立型 	R型 壁掛型、自立型 	都市ガス用 天井形 	都市ガス用/LPガス用 壁掛形 
中継器盤 (パラメトリック部材)		機器収納箱 (パラメトリック部材)	
壁掛型 		露出型 	

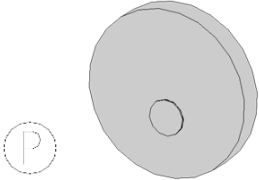
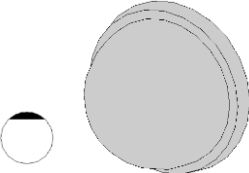
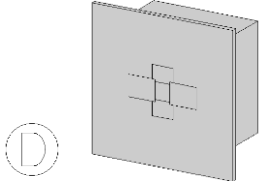
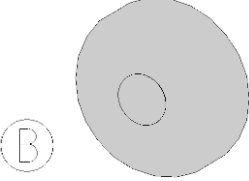
<b>発信機</b> (パラメトリック部材)		<b>表示灯</b> (パラメトリック部材)	
<b>埋込型</b> 		<b>樹脂枠/金属枠</b> 	
<b>自動閉鎖装置</b>		<b>音響装置</b>	
<b>ラッチ式</b> 		<b>露出型/防雨型</b> 	

**ITV カメラ**

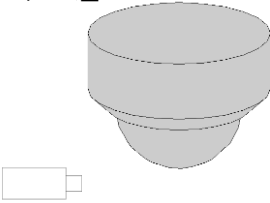
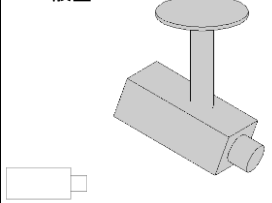
機器名			
<b>ITVカメラ</b> (パラメトリック部材)			
<b>ドーム型</b> 	<b>一般型</b> 		

**放 送**

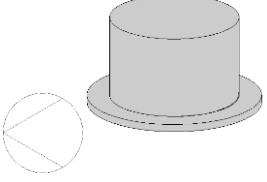
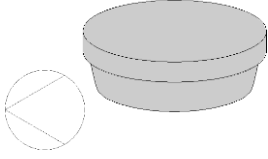
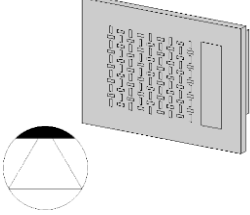
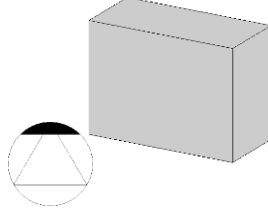
機器名			
<b>スピーカー</b> (パラメトリック部材)			
<b>天井埋込形</b> 	<b>露出形</b> 	<b>壁埋込形</b> 	<b>壁掛形</b> 

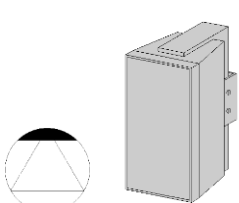
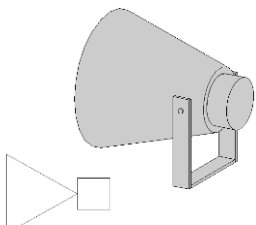
<p>屋外防水形</p> 	<p>ホーン形</p> 		
--	---	--	--

**配電盤**

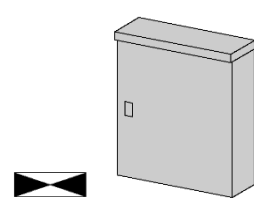
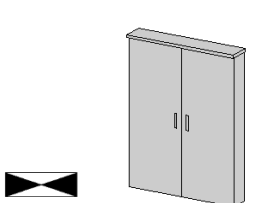
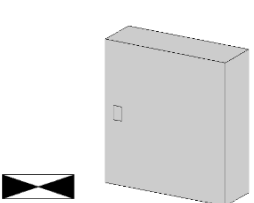
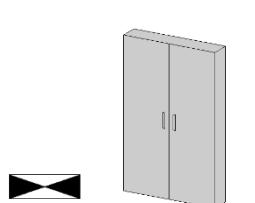
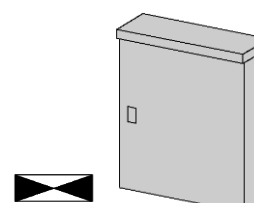
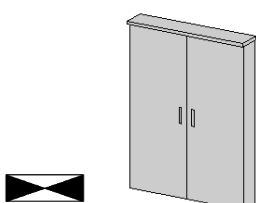
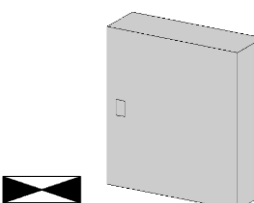
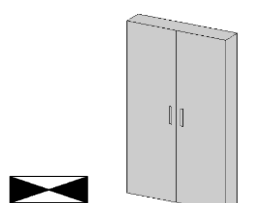
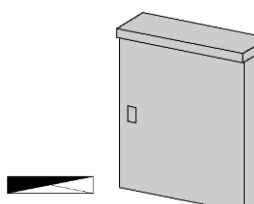
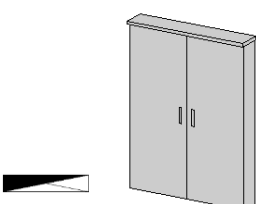
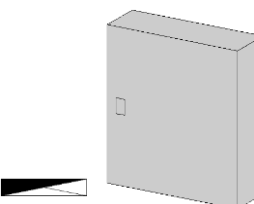
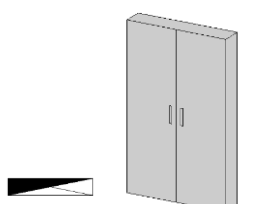
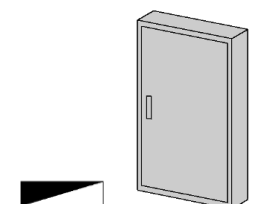
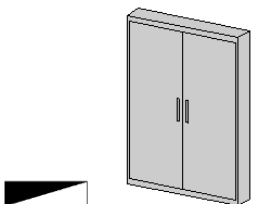
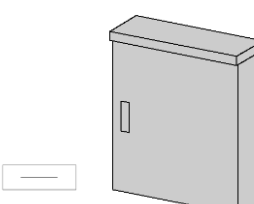
機器名			
開閉器盤 (パラメトリック部材)			
<p>屋外形 片開き</p> 	<p>屋外形 両開き</p> 	<p>屋内形 片開き</p> 	<p>屋内形 両開き</p> 
制御盤 (パラメトリック部材)			
<p>屋外形 片開き</p> 	<p>屋外形 両開き</p> 	<p>屋内形 片開き</p> 	<p>屋内形 両開き</p> 
電灯動力盤 (パラメトリック部材)			
<p>屋外形 片開き</p> 	<p>屋外形 両開き</p> 	<p>屋内形 片開き</p> 	<p>屋内形 両開き</p> 
分電盤 (パラメトリック部材)		端子盤 (パラメトリック部材)	
<p>片開き</p> 	<p>両開き</p> 	<p>片開き</p> 	

受 変 電 設 備

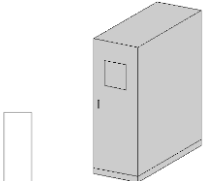
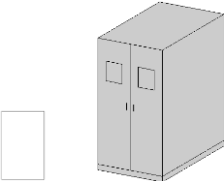
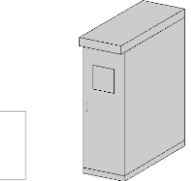
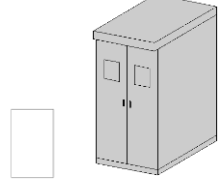
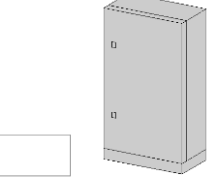
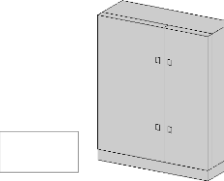
機 器 名			
キュービクル (パラメトリック部材)			
屋内形 片開き 	屋内形 両開き 	屋外形 片開き 	屋外形 両開き 
高圧キャビネット (パラメトリック部材)			
二回路形 	三回路形 		

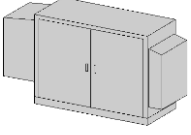
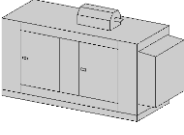
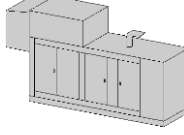

非 常 用 発 電 機

機 器 名			
屋外キュービクル形 (パラメトリック部材)			
標準 25kVA~115kVA 	標準 152kVA~500kVA 	標準 625kVA 	

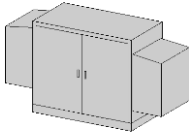
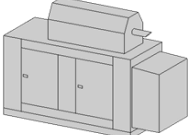
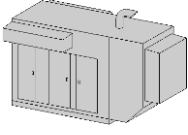
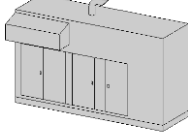
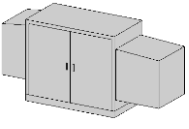
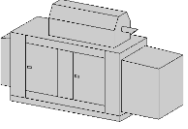
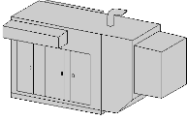
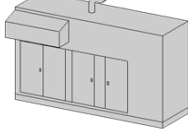

<p>低騒音 25kVA～66kVA</p> 	<p>低騒音 95kVA～375kVA</p> 	<p>低騒音 400kVA～500kVA</p> 	<p>低騒音 625kVA</p> 
<p>超低騒音 25kVA～47kVA</p> 	<p>超低騒音 66kVA～375kVA</p> 	<p>超低騒音 400kVA～500kVA</p> 	<p>超低騒音 625kVA</p> 

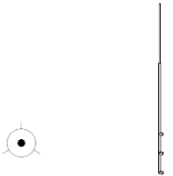
**避 雷 針**

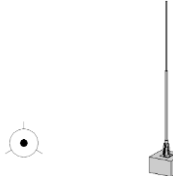
機 器 名			
<p>避雷針 (パラメトリック部材)</p>			
<p>側壁型</p> 	<p>自立型</p> 	<p>自立取付型</p> 	

**電 極 棒**

機 器 名			
<p>電極棒 (パラメトリック部材)</p>			
<p>1～5極</p> 			

## フロートスイッチ

機器名			
フロートスイッチ (パラメトリック部材)			
ABS/耐熱ABS/ ポリプロピレン樹脂/ポリプロピレン			
			

## スマートメーター

機器名			
スマートメーター (パラメトリック部材)			
強化耐候/普通耐候/屋内耐候			
			

## 電気用配管材料

分類名	詳細
ケーブルラック	L形バンドラック、バンドラック、T形分岐ラック、X形分岐ラック、特殊T形分岐ラック、継ぎ金具、自在継ぎ金具、自在接続金具
ケーブルダクト	L形分岐、T形分岐、X形分岐、継ぎ金具
レースウェイ	ジャンクションボックス、L形分岐、X形分岐、継ぎ金具
バスダクト	ジョイナ、分岐ボックス、S型ジョイナ
厚鋼電線管	バンド、丸型露出ボックス(1方出)/(2方出)/(直角2方出)/(3方出)/(4方出)、ユニバーサルT型、露出スイッチボックス(1コ用1方出)/(1コ用2方出)/(2コ用1方出)、径違ニップル
薄鋼電線管	バンド、丸型露出ボックス(1方出)/(2方出)/(直角2方出)/(3方出)/(4方出)、ユニバーサルT型、露出スイッチボックス(1コ用1方出)/(1コ用2方出)/(2コ用1方出)、径違ニップル
ねじなし電線管	
硬質塩化ビニル電線管	
耐衝撃性硬質塩化ビニル電線管	
ケーブル保護用合成樹脂被覆鋼管(PE管)	G形、C形、E形

波付硬質合成樹脂管(FEP管)	
合成樹脂可とう電線管(CD管)	
合成樹脂可とう電線管(PF管)	
金属製可とう電線管	
ビニル被覆金属製可とう電線管	
配管用炭素鋼管	白、黒
電気可とう管	

### 電気配線材料

分類名	詳細
絶縁電線・ケーブル	電線、ケーブルの太さ、芯数及び配管方式については、条数記号の設定コマンドでユーザー定義できます。 出荷値:IV、VVF、VVR、CPEV、エコ電線・ケーブルEM-IE、EM-EEF、EM-EER、EM-CPEE

## 鋼材・支持金物

### 鋼材

金具・鋼材名	詳細
H型鋼	
山形鋼	
溝形鋼	
角鋼	
丸鋼	
平鋼	
T形鋼	
I型鋼	
角パイプ	

### プレート

金具・鋼材名	詳細
ガセットプレート (パラメトリック部材)	
リブプレート(四角) (パラメトリック部材)	
(パラメトリック部材)	



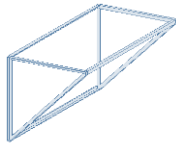
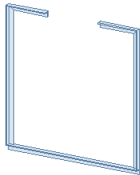
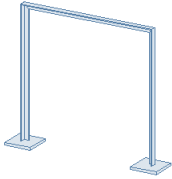
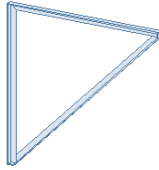



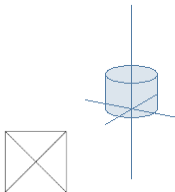
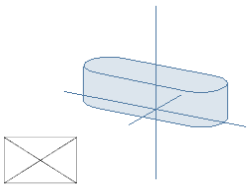





### 配管架台



金具・鋼材名			
ブラケット(パラメトリック部材)	支持金具(パラメトリック部材)	吊り金具(パラメトリック部材)	縦管支持金具(パラメトリック部材)
			

### ボルト穴

金具・鋼材名			
丸穴	長穴		
			

支持金物

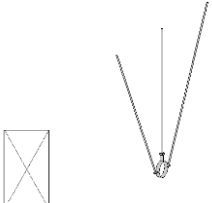
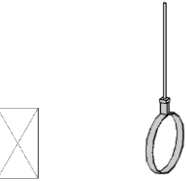
金具・鋼材名			
Uボルト			
標準(パラメトリック部材) 	ウレタンUPタイプ 保温厚20mm/25mm/30mm/ 40mm/50mm 	ウレタンリング 保温厚20mm/25mm/30mm/ 40mm/50mm 	
サドルバンド 		フローアバンド (パラメトリック部材) 	
立バンド (パラメトリック部材) 		吊バンド (パラメトリック部材)	
		標準 	ウレタン付 保温厚20mm/25mm/30mm/ 40mm/50mm 
吊バンド (パラメトリック部材)			
標準 	ウレタン付 保温厚20mm/25mm/30mm/ 40mm/50mm 	標準(振止め付) 	ウレタン付(振止め付) 保温厚20mm/25mm/30mm/ 40mm/50mm 

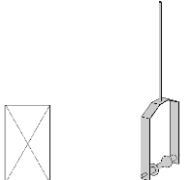
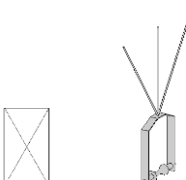
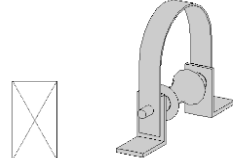
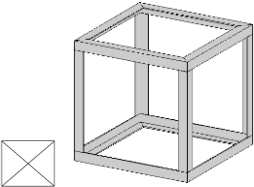
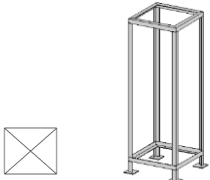
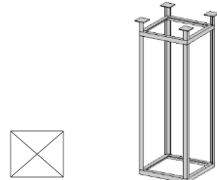
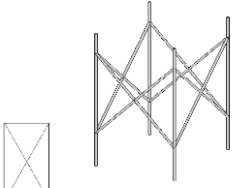
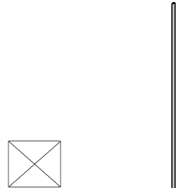
<p>標準(振止め付横取出し)</p> 	<p>耐火二層管用</p> 	<p>耐火二層管用(振止め付)</p> 	
<p>ローラーバンド (アカギ・パラメトリック部材)</p>		<p>ローラーバンド (アカギ)</p>	
<p>吊式(角型)/吊式(組式)</p> 	<p>吊式・振止め付(角型)/ 吊式・振止め付(組式)</p> 	<p>置式/置式(カバー付)</p> 	
<p>免震継手用架台 (パラメトリック部材)</p>			
<p>床固定架台/天井固定架台</p> 	<p>床固定架台(脚付)</p> 	<p>天井固定架台(脚付)</p> 	
<p>空調機器用振止め (パラメトリック部材)</p>		<p>全ねじボルト (パラメトリック部材)</p>	
			

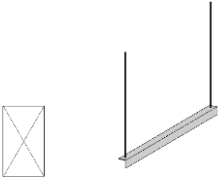
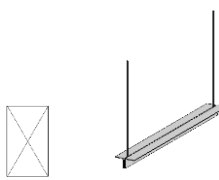
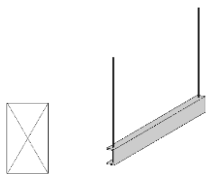
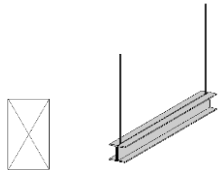
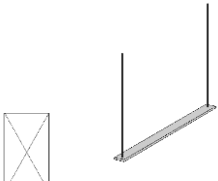
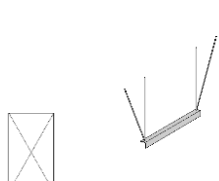
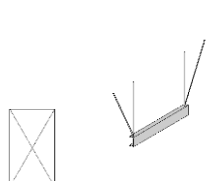
<p>ハンガー (パラメトリック部材)</p>			
<p>ハンガー 山形鋼</p> 	<p>ハンガー 山形鋼×2</p> 	<p>ハンガー 溝形鋼</p> 	<p>ハンガー 溝形鋼×2</p> 
<p>ハンガー 平鋼</p> 	<p>ハンガー(振止め付) 山形鋼</p> 	<p>ハンガー(振止め付) 溝形鋼</p> 	<p>ハンガー(振止め付) 平鋼</p> 