

Q CG 画面上に文字や図形を書き込みたい

A1 [シーン]を使用します

A2 「ビュー共通」で作図します

現在表示している CG 画面をシーンとして登録すると、CG 画面上に文字や寸法線、図形を書き込むことができます。また、図面上で「ビュー共通」で作図した文字や図形は CG 画面上に表示できます。

▼A1 [シーン]を使用します

1 CG 画面を開きます。文字を書き込みたい位置を表示し、[シーン]をクリックします。



登録する CG 画面で[シーンの追加]または[追加]ボタンをクリックします。この時点で視点が固定されます。

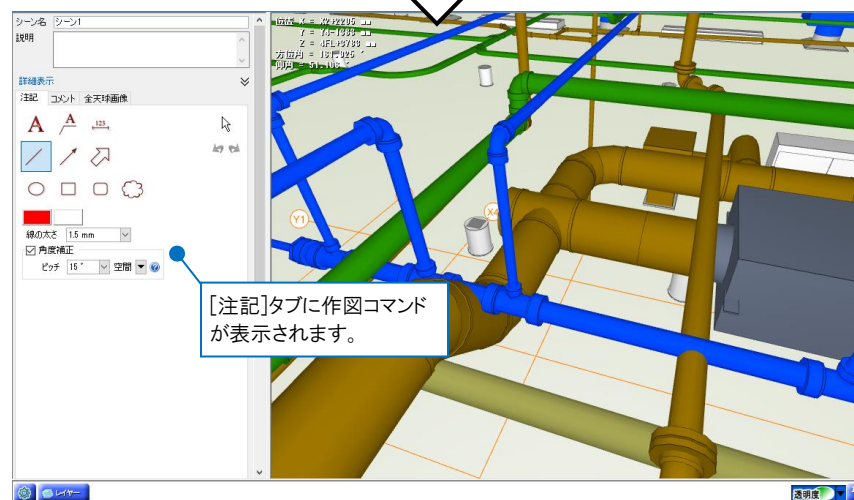
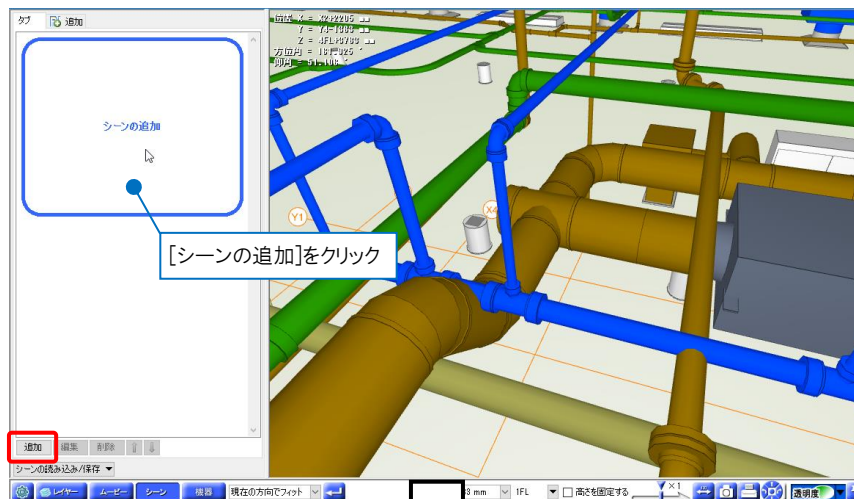

2

シーンに文字や寸法線、図形を書き込みます。

文字

文字・引出し線付きの文字を作図できます。

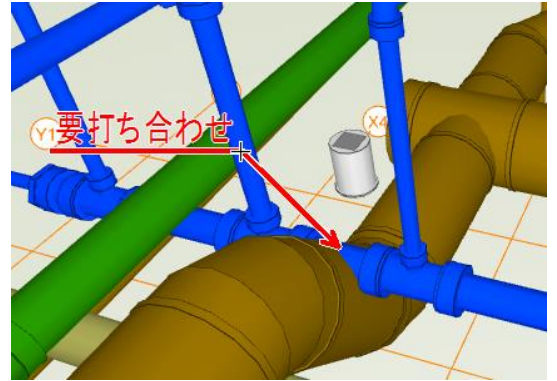
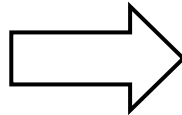
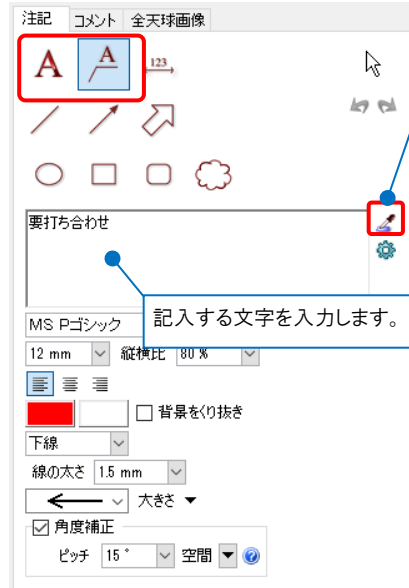

図形

2点を指定して線や図形などを作図します。

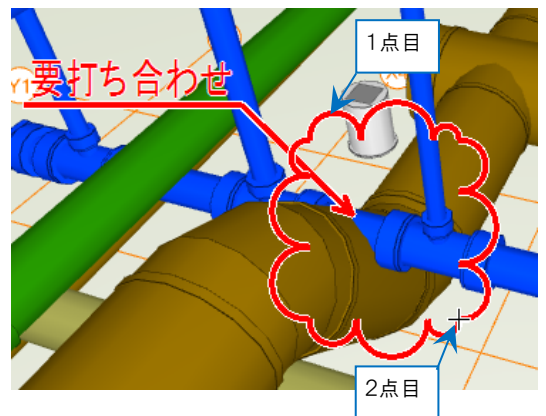
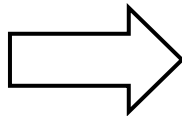
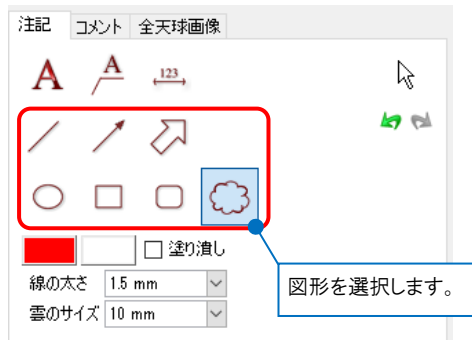

寸法線

要素の面を2か所指定し、寸法線を作図します。寸法線は、線と文字で作図されます。

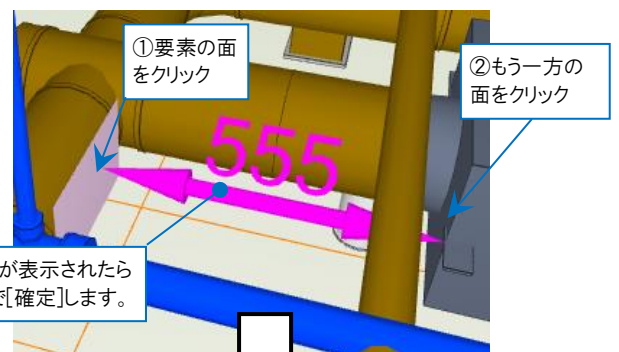
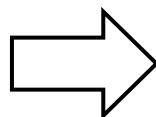
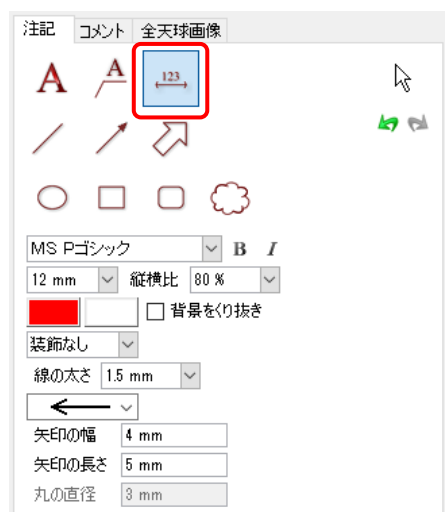

●補足説明

シーンの画面上で右クリックし、コンテキストメニューからも作図コマンドを選択できます。

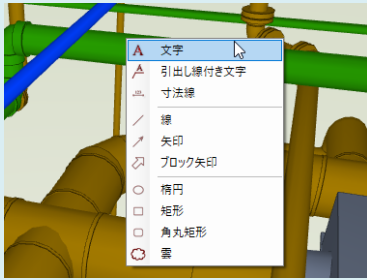

●補足説明

寸法線の作図時に[一時的に画面固定を解除する]をオンにすると、視点の移動ができます。オフにすると、視点に戻ります。

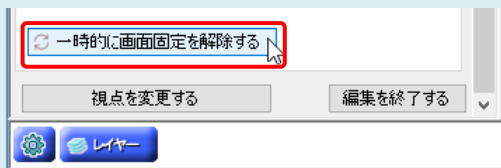

3

[編集を終了する]をクリックします。



シーンが登録されます。シーン名を選択すると、作図した文字や図形などが確認できるようになります。

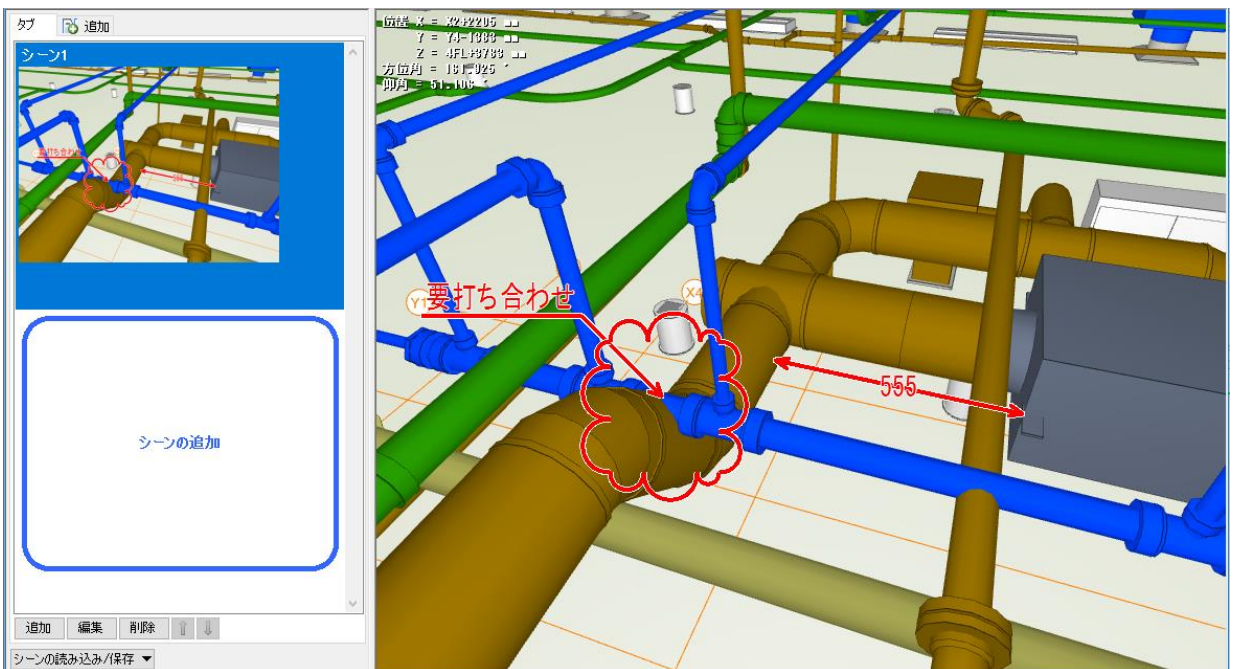

●補足説明

登録したシーンは印刷することもできます。シーンの設定の詳細については、サポートページ>購入者専用ページ>マニュアルの操作ガイド「[CG 編](#)」をご参照ください。

※購入者専用ページのパスワードはFAQ「[購入者専用ページのパスワードが分からない](#)」でご確認いただけます。

▼A2 「ビュー共通」で作図します

文字や寸法線、図形など CG に表示したい要素を「ビュー共通」で作図します。

1

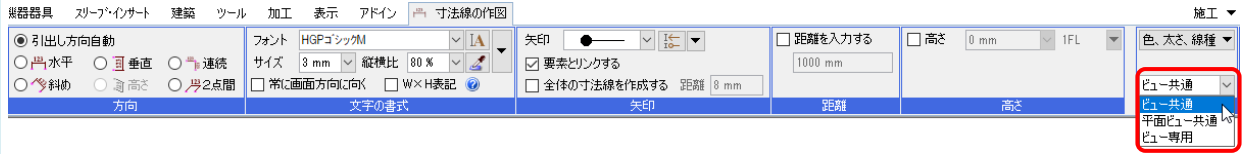

2

作図した文字や寸法線などが CG 画面上に表示されます。

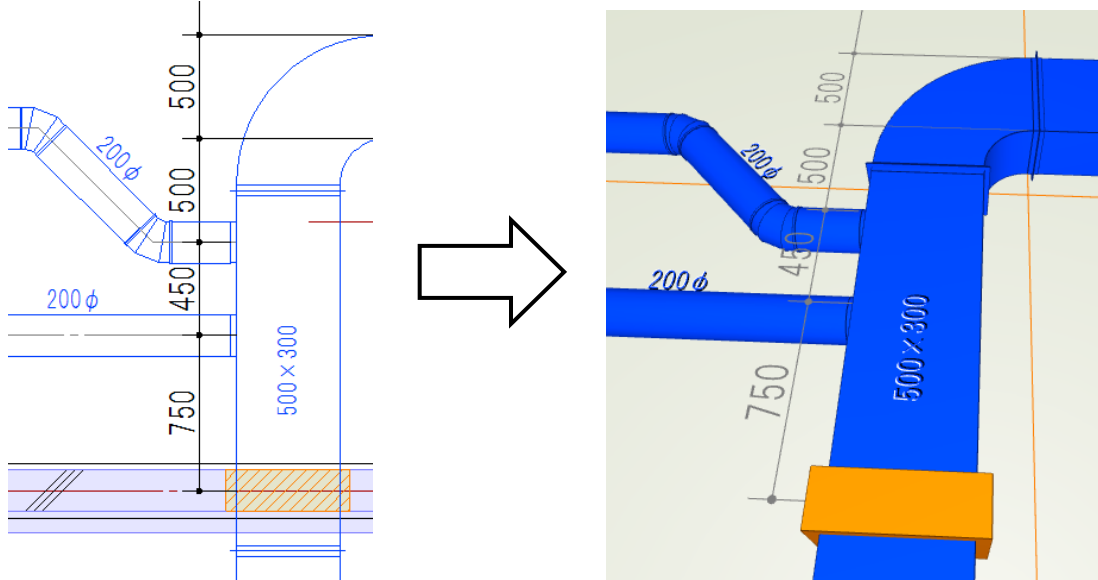

●補足説明

作図後に「ビュー共通」に変更したい場合は、[プロパティ]から設定します。

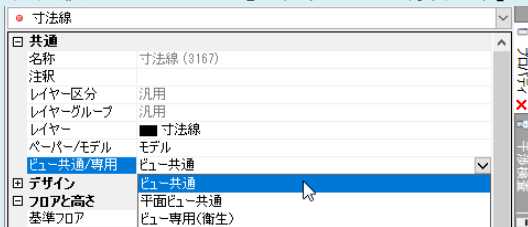

「ビュー共通」についての詳しい説明は、FAQ「[「ビュー専用」「ビュー共通」「平面ビュー共通」の違いは何か](#)」をご参照ください。

●補足説明

「ビュー共通」にしても表示されない場合は、[設定]-[一般]タブ-[CG]-[その他]の[シェーディング対象データ]で CG に表示させたい 2D 図形にチェックを入れます。

